

System	Anwendung	Betriebsart	Welcher Brennstoff				Klassifizierung			
KOCH FAVORIT Ü 	Raumluft-abhängig	Raumluft-unabhängig	Mehrfach-belegung	Unter-druck	Über-druck	Flüssiggas Erdgas	Öl	Pellet Hackschnitzel	Holz	FAVORIT Ü / ÜM EN 13063-2 – T200 P1 W 2 O00 (L _A 90)
		✓			✓	✓	✓			

KOCH FAVORIT Ü keramische Überdruckabgasleitung, raumluftunabhängig

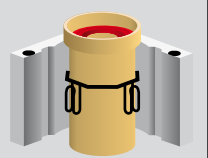
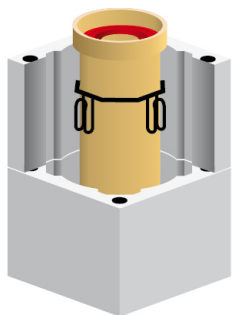

1-züigig ohne Multischicht

	Typ	Mantelstein Außenmaß	Mantelstein Innenmaß	Ges.-Gew. kg/stgm
Best.-Nr.	FAVÜ 8 gfavü8	29/29	19/19	91
Best.-Nr.	FAVÜ 10 gfavü10	29/29	19/19	93

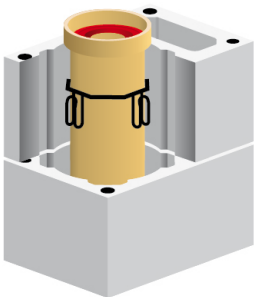

1-züigig ohne Multischicht

	Typ	Mantelstein Außenmaß	Mantelstein Innenmaß	Multischicht Innenmaß	Ges.-Gew. kg/stgm
Best.-Nr.	FAVÜ M 8 gfavüm8	29/44,5	19/10	10/19	121
Best.-Nr.	FAVÜ M 10 gfavüm10	29/44,5	19/10	10/19	123

KOCH FAVORIT K kombiniert mit keramischer Überdruckabgasleitung

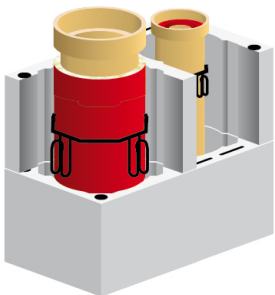

2-züigig ohne Multischicht

	Typ	Mantelstein Außenmaß	Mantelstein Innenmaß	Ges.-Gew. kg/stgm
Best.-Nr.	FAVK 16 FAVÜ 8 gfavk16favü8	41/69	31/31 24/24	203
Best.-Nr.	FAVK 18 FAVÜ 8 gfavk18favü8	41/69	31/31 24/24	204
Best.-Nr.	FAVK 20 FAVÜ 8 gfavk20favü8	41/69	31/31 24/24	206
Best.-Nr.	FAVK 16 FAVÜ 10 gfavk16favü10	41/69	31/31 24/24	204
Best.-Nr.	FAVK 18 FAVÜ 10 gfavk18favü10	41/69	31/31 24/24	206
Best.-Nr.	FAVK 20 FAVÜ 10 gfavk20favü10	41/69	31/31 24/24	207

Systemaufbau

System-Abgasleitung

FAVORIT Ü / FAVORIT ÜM
EN 13063-2 – T200 P1 W 2 O00 (L_A 90)

Mehrschalige System-Abgasleitung für feuchte Betriebsweise „W“ (schließt trockene Betriebsweise „D“ mit ein), nichtrußbrandbeständig „O“, zur Abführung von Abgasen aus Feuerstätten für raumluftabhängiger und raumluftunabhängiger Betriebsweise im Überdruckbetrieb „P1“ (schließt Unterdruckbetrieb „N1“ mit ein) ins Freie.

Brennstoffarten der Feuerstätten:

gasförmig (1), flüssig (2)

- Keramik-Innenrohre mit Muffe.
Kennzeichnung **KERASAN EN 1457-2 – D4P1 WA**
- Ringspalt zwischen Keramik-Innenrohr und Außenschale, ringsum laufend mindestens 20 mm breit
- Außenschale aus Leichtbeton
Kennzeichnung **EN 12446 – T400 N G50**
Wandungsdicke mindestens 50 mm dick

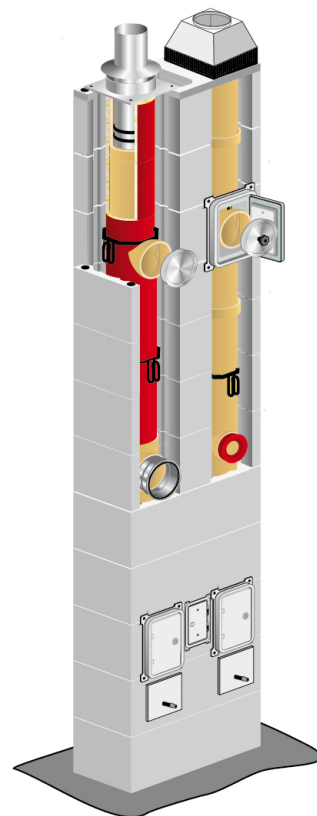

System	Anwendung	Betriebsart	Welcher Brennstoff				Klassifizierung			
KOCH FAVORIT Ü 	Raumluft-abhängig	Raumluft-unabhängig	Mehrfach-belegung	Unter-druck	Über-druck	Flüssiggas Erdgas	Öl	Pellet Hackschnitzel	Holz	FAVORIT Ü / ÜM EN 13063-2 – T200 P1 W 2 000 (L _A 90)
		✓			✓	✓	✓			

KOCH FAVORIT K kombiniert mit keramischer Überdruckabgasleitung

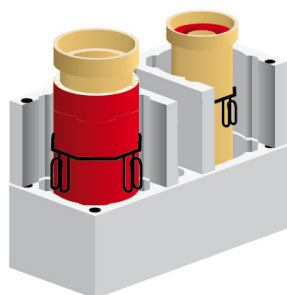

2-zügig mit Multischacht

Typ	Mantelstein Außenmaß	Mantelstein Innenmaß	Multischacht Innenmaß	Ges.-Gew. kg/stgm
FAVK 16 FAVÜ 8 M Best.-Nr. gfavk16favü8m	41/84,5	26/26 31/31	9,5/30	242
FAVK 18 FAVÜ 8 M Best.-Nr. gfavk18favü8m	41/84,5	26/26 31/31	9,5/30	243
FAVK 20 FAVÜ 8 M Best.-Nr. gfavk20favü8m	41/84,5	26/26 31/31	9,5/30	245
FAVK 16 FAVÜ 10 M Best.-Nr. gfavk16favü10m	41/84,5	26/26 31/31	9,5/30	243
FAVK 18 FAVÜ 10 M Best.-Nr. gfavk18favü10m	41/84,5	26/26 31/31	9,5/30	245
FAVK 20 FAVÜ 10 M Best.-Nr. gfavk20favü10m	41/84,5	26/26 31/31	9,5/30	246

KOCH FAVORIT kombiniert mit keramischer Überdruckabgasleitung

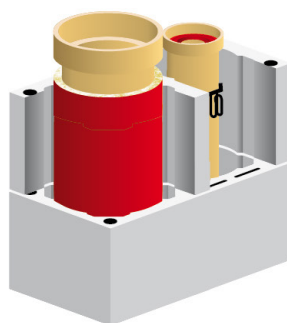

2-zügig ohne Multischacht

Typ	Mantelstein Außenmaß	Mantelstein Innenmaß	Ges.-Gew. kg/stgm
FAV 16 FAVÜ 8 Best.-Nr. gfav16favü8	36,5/65,5	28/28 24,5/24,5	179
FAV 18 FAVÜ 8 Best.-Nr. gfav18favü8	36,5/65,5	28/28 24,5/24,5	180
FAV 20 FAVÜ 8 Best.-Nr. gfav20favü8	36,5/65,5	28/28 24,5/24,5	182
FAV 16 FAVÜ 10 Best.-Nr. gfav16favü10	36,5/65,5	28/28 24,5/24,5	180
FAV 18 FAVÜ 10 Best.-Nr. gfav18favü10	36,5/65,5	28/28 24,5/24,5	182
FAV 20 FAVÜ 10 Best.-Nr. gfav20favü10	36,5/65,5	28/28 24,5/24,5	183

2-zügig mit Multischacht

Typ	Mantelstein Außenmaß	Mantelstein Innenmaß	Multischacht Innenmaß	Ges.-Gew. kg/stgm
FAV 16 FAVÜ 8 M Best.-Nr. gfav16favü8m	36,5/79,5	28/28 24,5/24,5	10,5/26,5	218
FAV 18 FAVÜ 8 M Best.-Nr. gfav18favü8m	36,5/79,5	28/28 24,5/24,5	10,5/26,5	219
FAV 20 FAVÜ 8 M Best.-Nr. gfav20favü8m	36,5/79,5	28/28 24,5/24,5	10,5/26,5	221
FAV 16 FAVÜ 10 M Best.-Nr. gfav16favü10m	36,5/79,5	28/28 24,5/24,5	10,5/26,5	219
FAV 18 FAVÜ 10 M Best.-Nr. gfav18favü10m	36,5/79,5	28/28 24,5/24,5	10,5/26,5	221
FAV 20 FAVÜ 10 M Best.-Nr. gfav20favü10m	36,5/79,5	28/28 24,5/24,5	10,5/26,5	222

Systemaufbau

System-Abgasleitung

FAVORIT Ü / FAVORIT ÜM
 EN 13063-2 – T200 P1 W 2 000 (L_A 90)

Mehrschalige System-Abgasleitung für feuchte Betriebsweise „W“ (schließt trockene Betriebsweise „D“ mit ein), nichtrußbrandbeständig „O“, zur Abführung von Abgasen aus Feuerstätten für raumluftabhängiger und raumluftunabhängiger Betriebsweise im Überdruckbetrieb „P1“ (schließt Unterdruckbetrieb „N1“ mit ein) ins Freie.

Brennstoffarten der Feuerstätten:

gasförmig (1), flüssig (2)

→ Keramik-Innenrohre mit Muffe.

Kennzeichnung

KERASAN EN 1457-2 – D4P1 WA

→ Ringspalt zwischen Keramik-Innenrohr und Außenschale, ringsum laufend mindestens 20 mm breit

→ Außenschale aus Leichtbeton

Kennzeichnung **EN 12446 – T400 N G50**

Wandungsdicke mindestens 50 mm dick

