

hwam

intelligent heat

Since 1973



HWAM 3120c

 **MADE IN DENMARK**

29-2106 DE

COLLECTION 2024





HWAM

intelligent heat

HWAM ist ein dänischer Lieferant von hochwertigen, handgefertigten Kamin- und Einbauöfen. Als Schlüsselement unseres Unternehmens entwickeln und produzieren wir funktionelle Designlösungen in unserer modernen Fabrik in Hørning im Herzen Dänemarks.

Bei HWAM setzen wir auf eine wirtschaftliche und klimafreundliche Verbrennung zu Ihrem eigenen und zum Nutzen der Natur – jetzt und in Zukunft. Ein HWAM-Kaminofen von HWAM bietet Ihnen eine einfache Bedienung und spendet Wärme mit einem guten Gewissen.

INHALT

ÜBER HWAM

- 7 HWAM® Autopilot™
- 8 HWAM® SmartControl™
- 10 FAQ was ist vor dem Kauf eines Kaminofens zu beachten
- 13 Wärmespeicher & Steinverkleidung
- 14 Entwerfen Sie Ihren eigenen HWAM Kaminofen
- 16 Design & Handwerk
- 18 Sortimentsübersicht

INSPIRATION

- 20 HWAM 2600
- 22 HWAM 3100
- 24 HWAM 3500
- 26 HWAM 3600
- 28 HWAM 3700
- 30 HWAM 4500
- 32 HWAM 4600
- 34 HWAM 5530
- 36 HWAM Classic 4
- 38 HWAM I 40/55
- 40 Zubehör

TECHNISCHE SPEZIFIKATIONEN

- 42 HWAM 2600
- 44 HWAM 3100
- 46 HWAM 3500
- 47 HWAM 3600
- 50 HWAM 3700
- 52 HWAM 4500
- 55 HWAM 4600
- 57 HWAM 5530
- 59 HWAM Classic 4
- 60 HWAM I 40/55
- 61 Zulassungen & Registrierungen
- 62 Produktübersicht
- 64 Abstand zu brennbaren Materialien
- 66 Testergebnisse

10 Serien

HWAM-Kaminöfen sind in 10 verschiedenen Serien mit Höhen zwischen 70 und 168,50 cm erhältlich. Wählen Sie ein an der Wand montiertes, freistehendes oder modulares Modell. Wählen Sie ein Modell mit oder ohne Seitenscheiben. Individualisieren Sie Ihren Ofen mit einer einzigartigen Steinverkleidung. Die Auswahl ist groß, egal für welchen Stil Sie sich entscheiden.

Erfüllen Sie sich Ihren Traum von einem Kaminofen!
Welche Serie passt am besten zu Ihrer Persönlichkeit?
Schauen Sie rein und lassen Sie sich inspirieren...



HWAM 3110c auf Modulbank



50 Jahre
Qualität, Design
& Produktion in Dänemark.





SAUBERE VERBRENNUNG VOLLAUTOMATISCH MIT DEM HWAM® AUTOPILOT™

In einem HWAM-Kaminofen verbirgt sich ein kleines Geheimnis. Ein Geheimnis, das seit über 30 Jahren gut gehütet wird. Dabei handelt es sich um eine hitzeempfindliche Feder im Kern Ihres HWAM-Kaminofens mit der Bezeichnung **HWAM® Autopilot™**.

Sobald Sie das Feuer angezündet haben, übernimmt der **HWAM® Autopilot™** und regelt die Luftzufuhr automatisch. Wenn die Hitze in der Brennkammer steigt und fällt, bewirkt die wärmeempfindliche Feder, dass sich die drei mechanischen Luftklappen entsprechend der aktuellen Temperatur in der Brennkammer öffnen oder schließen. Praktisch eine optimale Verbrennung, ohne dass Sie irgendetwas tun müssen. Stellen Sie die Regelung einfach auf Ihren Wärmebedarf ein. Einfach, bequem, umweltfreundlich und wirtschaftlich.

Der **HWAM® Autopilot™** ist bei allen HWAM-Kaminöfen serienmäßig und im Preis inbegriffen.



Erfahren Sie in diesem Video mehr über den **HWAM® Autopilot™**:

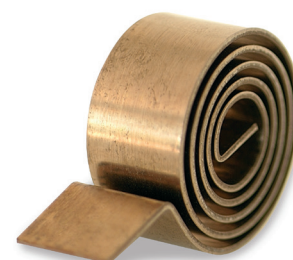

ZEIT FÜR DIE WICHTIGE DINGE IM LEBEN? DIE ANTWORT IST HWAM® SMARTCONTROL™

HWAM® SmartControl™ steuert die erforderliche Luftzufuhr in Ihrem Kaminofen. Alles, was Sie tun müssen, ist das Feuer anzuzünden und neues Brennholz nachzulegen. Die **HWAM® SmartControl™** übernimmt den Rest. Sie erhalten eine Meldung, wenn es an der Zeit ist Brennholz nachzulegen.

Ein Sauerstoffsensor sowie ein Temperatursensor messen das Sauerstoffniveau bzw. die Temperatur im Rauchabgang. Beide senden eine Mitteilung an die Airbox, die die Luftklappen reguliert. Ein Raumsensor misst die Temperatur im Raum und sichert eine angenehme Wärme.

Erfahren Sie mehr über **HWAM® SmartControl™** in diesem Video:

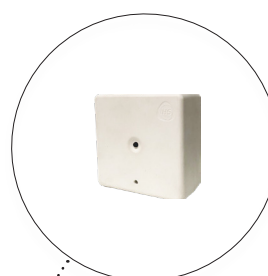

Raumsensor



Airbox

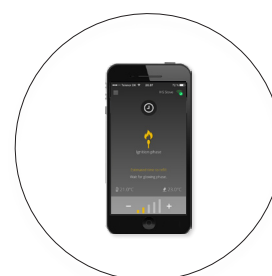

Smartphone
oder Tablet



**DIE UMWELT
SCHÜTZEN**



**GELD
SPAREN**



**HOHES MAß
AN KOMFORT**

FEA Q

WAS IST VOR DEM KAUF EINES KAMINOFENS ZU BEACHTEN

Da Geschmack und Stil von Person zu Person variieren, lassen wir Sie zum Experten werden. Bevor Sie jedoch einen Kaminofen kaufen, sollten Sie einige Dinge berücksichtigen.

Warum wollen Sie einen Kaminofen?

Liegt es daran, dass Sie in einem kühlen Haus leben? Möchten Sie Geld bei der Heizkostenabrechnung sparen oder gemütliche Atmosphäre in Ihrem Zuhause schaffen?

Wie viele m² sollen beheizt werden?

Es ist wichtig, dass die vom Kaminofen abgegebene Wärme ausreicht, um die gewünschte m² Fläche zu erwärmen. Als Faustregel kann davon ausgegangen werden, dass für die Beheizung von 20 m² ca. 1 kW erforderlich ist, vorausgesetzt das Haus ist ausreichend isoliert.

Wie einfach soll es sein?

Alle HWAM-Kaminöfen sind serienmäßig mit HWAM® Autopilot™ ausgestattet, einer automatischen Luftsteuerung, die eine effiziente Verbrennung gewährleistet. Wenn Sie es so einfach wie möglich haben möchten, entscheiden Sie sich für ein Modell mit integrierter HWAM® SmartControl™. Zünden Sie das Feuer wie gewohnt an, stellen Sie die gewünschte Temperatur in Ihrer Smart-phone-App ein und schon können Sie die wohlige Wärme sowie das faszinierende Flammenspiel genießen. Ihre App informiert Sie, sobald Brennholz nachgelegt werden muss.

Gibt es Anforderungen an den Standort?

Gibt es bei Ihnen zu Hause spezielle Konstruktionen, die die Installation eines Kaminofens in bestimmten Bereichen erschweren? Was gibt es in Bezug auf brennbare Materialien zu beachten?

Gibt es Anforderungen an neue Häuser?

Neubauten und Häuser mit sehr guter Isolierung oder einer Lüftungsanlage stellen besondere Anforderungen an die Verbrennungsluftzufuhr des Kaminofens. Sprechen Sie hierüber unbedingt mit Ihrem HWAM-Fachhändler.

Anforderungen an den Schornstein

Der Schornstein muss so hoch sein, dass ein guter Zug gewährleistet ist und der Rauch keine Belästigung darstellt. Nomineller Zug: ca. 12 Pa. Der Schornstein sollte einen Durchmesser von mindestens 150 mm haben und über eine leicht zugängliche Reinigungstür verfügen. Der Durchmesser des Schornsteins muss dem Abgasstutzen des Ofens.

Gibt es Anforderungen an Böden und/oder Wände?

Ist Ihr Fußboden stabil genug, um das Gewicht des Kaminofens tragen zu können? Wenn Sie einen wandhängenden Kaminofen bevorzugen, muss die Wand dafür geeignet sein. Wird der Kaminofen auf brennbarem Untergrund aufgestellt, muss der Boden gegen herausfallende Glut und Funkenflug geschützt werden. Informationen bezüglich Abständen zu brennbaren Materialien finden Sie auf der Seite 64.

Fragen Sie einen Experten

Wenn Sie einige dieser Fragen berücksichtigen, fällt es Ihnen hoffentlich leichter, eine Entscheidung zu treffen. Wenn Sie immer noch Zweifel haben, können Sie jederzeit einen HWAM-Fachhändler vor Ort aufsuchen, um sich beraten zu lassen.



**EINE SAUBERE VERBRENNUNG IST
WICHTIG, DENN WIR KÜMMERN
UNS UM UNSERE NATUR UND
UNSERE ZUKUNFT**





WÄRMESPEICHER & STEINVERKLEIDUNG

Wenn Sie sich für einen Kaminofen mit Steinverkleidung entscheiden, erhalten Sie einen Ofen mit einzigartigem Aussehen, da jeder Stein seine eigene Besonderheit hat. Außerdem gibt es noch weitere deutliche Vorteile.

Wir kennen die Wärmespeicherung von Kachelöfen, bei denen die Wärme in den Steinen um die Brennkammer herum gespeichert wird. Wärmespeicherung in einem Kaminofen ist die Fähigkeit des Ofens, die Konvektionswärme schnell und komfortabel im gesamten Raum zu verteilen, kombiniert mit der Wärmespeicherkapazität des Steinofens.

Ausgewählte HWAM-Modelle sind mit einem Wärmespeicher ausgestattet, der mit Wärmespeichersteinen gefüllt werden kann. In diesem wird die Wärme des Kaminofens gespeichert und anschließend langsam an den Raum abgegeben. So können Sie die Wärme noch lange nach dem Erlöschen des Feuers genießen.

Wenn Sie einen Kaminofen mit Steinverkleidungen wünschen, können Sie eines dieser schönen HWAM-Modelle wählen: 3520, 3640, 3660, 4540, 4560, 4640 und 4660.

Wenn Sie einen Kaminofen mit einem Wärmespeicher bevorzugen, können Sie zwischen folgenden HWAM-Modellen wählen: 3130, 3520, 3650, 3660, 3760, 4550, 4560, 4660 und 5530. Nachfolgend finden Sie eine Illustration eines Kaminofens mit und ohne Wärmespeichersteinen.

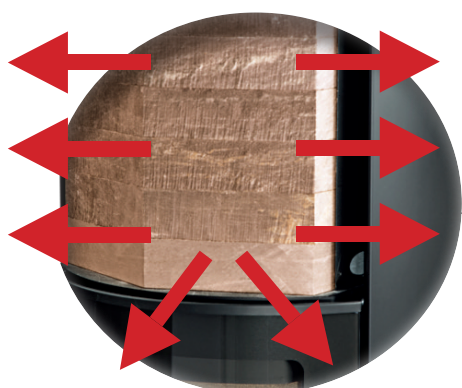

Wärmespeichersteine

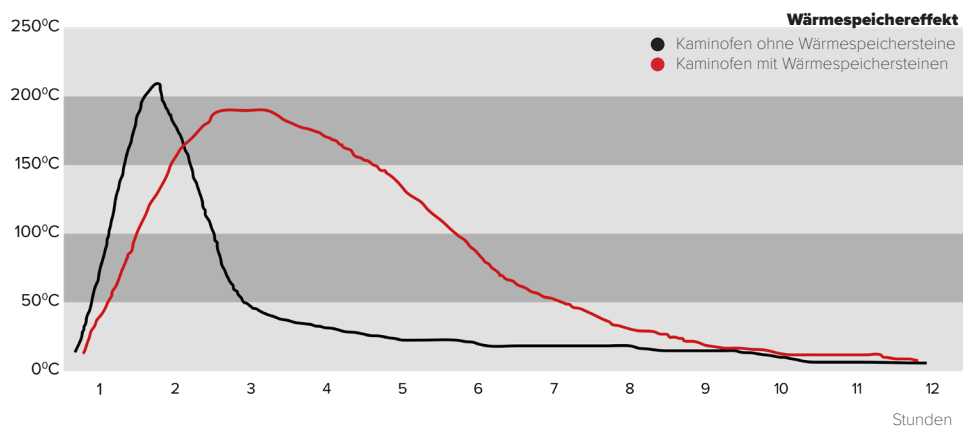

Ein Kaminofen mit Wärmespeichersteinen bedeutet bei gleicher Brennholzmenge mehr kontinuierliche Wärme im Raum.



HWAM 4660m



HWAM 3760m mit Style Griff, rostfrei

Höhe

70 cm - 168,5 cm.

Rauchabgang

Oben oder hinten.
5530 oben, hinten oder seitlich.

Varianten

An der Wand montiert, Säulenfuß,
Sockel, Einbauofen oder Modular.

Tür

Klassische Gusseisentür (c) oder moderne Glastür (m) bei den meisten Modellen frei wählbar. Unsere Einbauöfen sind mit Rechts- oder Linksanschlagstür erhältlich.

Griffe

Alle HWAM Modelle sind mit Stangengriff erhältlich. Die Serien 3100, 3500 und 3700 sind mit folgenden Griffen erhältlich



Style Griff,
rostfrei



Style Griff,
schwarz



Stangengriff

Farben

Unsere m-Modelle (Glastür) sind in schwarz und grau erhältlich.
Unsere c-Modelle (Gusseisentür) sind in schwarz und grau erhältlich.
Unsere Modelle mit Steinverkleidung sind in schwarz und grau erhältlich.

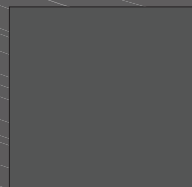

ENTWERFEN SIE IHREN EIGENEN HWAM KAMINOFEN

Sobald Sie sich für ein Modell entschieden haben, das Ihren Bedürfnissen entspricht, ist es an der Zeit, den perfekten Look auszusuchen. Es gibt viele Möglichkeiten, Ihren Kaminofen genau auf Ihren Stil sowie Ihr Zuhause anzupassen. Was bevorzugen Sie – klassischen oder doch modernen Look?

In unseren technischen Daten ab Seite 42 finden Sie alle unsere Modelle. Werfen Sie einen Blick auf die Möglichkeiten und lassen Sie sich bei der Zusammenstellung Ihres eigenen HWAM-Modells inspirieren.

Natursteinverkleidung

Ein Kaminofen mit Natursteinverkleidung hat zwei Funktionen. Optisch schafft der Stein ein einzigartiges Erscheinungsbild. Rein funktional gesehen, verlängert die Wärmespeicherkapazität des Steins die Wärmewirkung.



Speckstein



Tobacco



San Sebastian

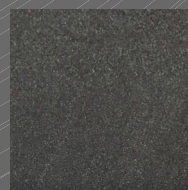

Nox Petra

Funktion

Alle HWAM-Kaminöfen sind serienmäßig mit HWAM® Autopilot™ ausgestattet, um eine gute Verbrennung zu gewährleisten. Wenn die Temperatur in der Brennkammer steigt oder fällt, dehnt sich eine Bimetallfeder aus oder zieht sich zusammen, wodurch die Luftzufuhr reguliert wird. Wenn das Feuer erlischt, öffnet sich die Klappe automatisch und Sie können Brennholz nachlegen oder das Feuer erlöschen lassen.

Möchten Sie es möglichst einfach haben? Dann sollten Sie sich für ein Modell mit integrierter HWAM® SmartControl™ entscheiden. HWAM® SmartControl™ ist eine elektronische Steuerung der Luftzufuhr, die eine optimale Verbrennung ermöglicht. Zünden Sie das Feuer wie gewohnt an, stellen Sie die gewünschte Temperatur in Ihrer Smartphone-App ein und schon können Sie die Wärme sowie das faszinierende Flammenspiel genießen. Ihre App informiert Sie, sobald Brennholz nachgelegt werden muss.

DESIGN & HANDWERK



Wir sind der Meinung, dass Innovation und Entwicklung Hand in Hand mit der Produktion gehen. Wenn die Produktion außer Acht gelassen wird, geht praktisches Wissen für die Umsetzung der Designideen verloren. Denn nur durch diese Synergie können unsere HWAM-Kaminöfen sowohl ästhetische als auch funktionale Bedürfnisse und Anforderungen erfüllen. Aus diesem Grund werden alle unsere Kamin- und Einbauöfen in unserem Werk in Hørning hergestellt und das seit fast 50 Jahren. Der Prozess beginnt mit unseren talentierten Designern, mit denen wir seit mehreren Jahren erfolgreich zusammenarbeiten. Wenn aus ihren Ideen und Visionen erste Skizzen werden, beginnt ein Dialog mit der Verkaufsleitung über die Entwicklung eines Kamin- oder eines Einbauofens, der den Anforderungen unserer Kunden entspricht.

Sobald der Kamin- oder Einbauofen hinsichtlich der Verbrennungs- und Sicherheitsanforderungen genehmigt wurde, wird er in die Produktion aufgenommen. Jeder einzelne HWAM-Kaminofen wird in unserem modernen Werk auf Bestellung produziert und die Prozesse werden von unseren hochqualifizierten Mitarbeitern umgesetzt sowie überwacht. Dies gewährleistet einen stabilen Produktionsfluss, eine bessere Kontrolle der Produktion und damit ein Endprodukt von hervorragender Qualität.

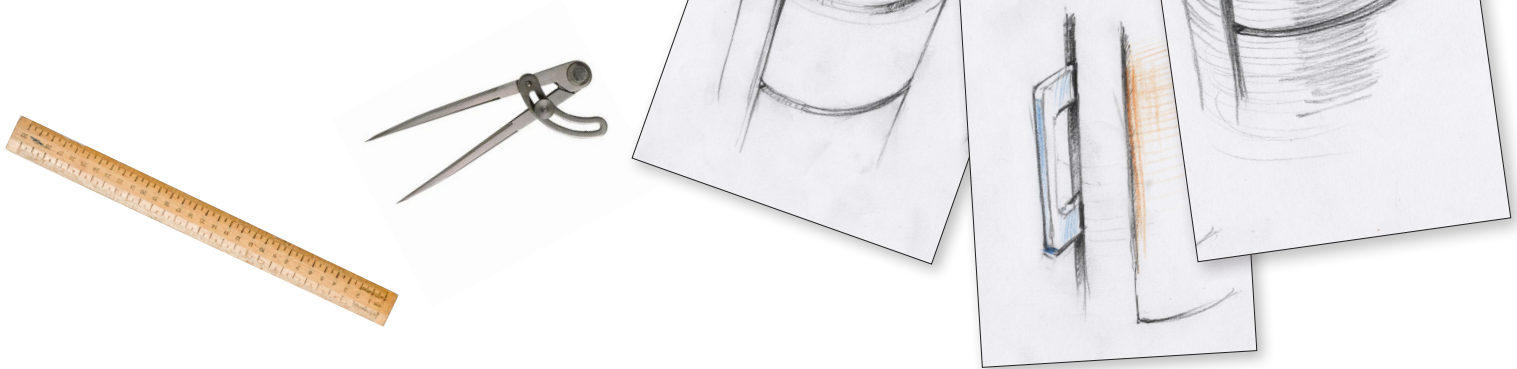

Sørig & Jacobsen



Anders C. Fasterholdt



 **MADE IN DENMARK**

SORTIMENTSÜBERSICHT

HWAM 2600



HWAM 2610m
mit Seitenscheiben



HWAM 2620c
auf Säulenfuß



HWAM 2630m
mit Seitenscheiben



HWAM 2640c

HWAM 3100

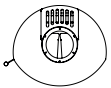

HWAM 3110c
mit Style Griff,
rostfreier Stahl



HWAM 3110m
auf Säulenfuß



HWAM 3120c
mit Style Griff,
schwarz



HWAM 3130c

HWAM 3500

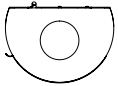

HWAM 3520m



HWAM 3520c
mit Speckstein
und Style Griff,
rostfreier Stahl

HWAM 3600

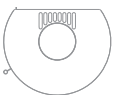

HWAM 3630m
mit Seitenscheiben



HWAM 3640c



HWAM 3640c
mit Speckstein



HWAM 3650m
mit Seitenscheiben



HWAM 3660c



HWAM 3660m
mit Speckstein

HWAM 3700

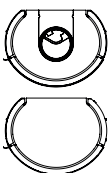

HWAM 3740m
mit Style Griff,
schwarz



HWAM 3760c
mit Stangengriff

HWAM 4500

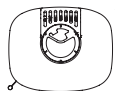

HWAM 4520c



HWAM 4510m
mit Seitenscheiben
und Mini-Sockel



HWAM 4510c
mit Seitenscheiben und
niedrigem Sockel



HWAM 4520m
mit hohem Sockel



HWAM 4530c
mit Seitenscheiben



HWAM 4540m



HWAM 4540c
mit Speckstein



HWAM 4550m
mit Seitenscheiben



HWAM 4560c



HWAM 4560c
mit Tobacco
Natursteinverkleidung

HWAM 4600

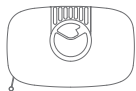

HWAM 4620c



HWAM 4640m



HWAM 4640m
mit Speckstein



HWAM 4660c



HWAM 4660c
mit Speckstein

HWAM 5530

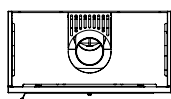

HWAM 5530c

HWAM I 40/55

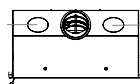

HWAM I 40/55c

HWAM Classic 4



HWAM Classic 4



HWAM Classic 4
mit Holzfach



HWAM Classic 4
mit Backofen und
Holzfach



HWAM 2620c auf Säulenfuß

Spezifikationen

Nennleistung

4,7 kW

Energieeffizienz

A →

Brennkammerbreite

27 cm

Weitere Informationen über die HWAM 2600-Serie finden Sie auf Seite 42.

HWAM 2600

Design: Sørig & Jacobsen

HWAM 2600 Draufsicht

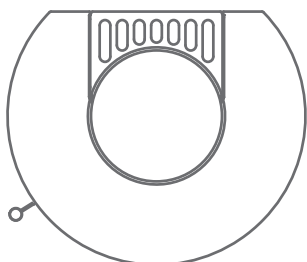

HWAM 2610c
mit Seitenscheiben
und Sockel
H 73,0 cm
B 43,0 cm
T 37,8 cm



HWAM 2610m
mit Seitenscheiben
H 70,0 cm
B 43,0 cm
T 37,8 cm



HWAM 2620c
auf Säulenfuß
H 100,0 cm
B 43,0 cm
T 37,8 cm



HWAM 2630c
mit Seitenscheiben
H 100,0 cm
B 43,0 cm
T 37,8 cm



HWAM 2640c
H 100,0 cm
B 43,0 cm
T 37,8 cm



HWAM 2640m
H 100,0 cm
B 43,0 cm
T 37,8 cm



HWAM 3120c

Serienmäßig mit
HWAM® Autopilot™
Zusatzoption
HWAM® SmartControl™*

* Gilt nicht HWAM 3110

Spezifikationen

Nennleistung - HWAM® Autopilot™/ HWAM® SmartControl™
Energieeffizienz - HWAM® Autopilot™/ HWAM® SmartControl™
Brennkammerbreite

4,8 / 4,5 kW
A / A+
33 cm

Weitere Informationen über die HWAM 3100-Serie finden Sie auf Seite 44.

HWAM 3100

Design: Anders C. FASTERHOLDT

HWAM 3100 Draufsicht

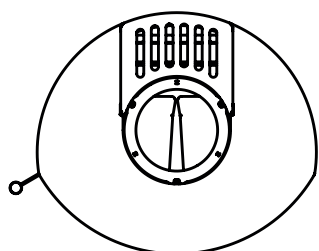

Grifftypen



Style Griff,
rostfreier Stahl



Style Griff,
schwarz

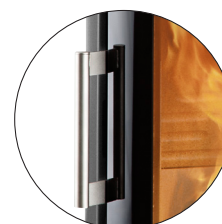

Stangengriff



HWAM 3110c
mit Style Griff,
rostfreier Stahl
H 75,5 cm
B 47,9 cm
T 41,4 cm



HWAM 3110c
mit Sockel
H 83,5 cm
B 47,9 cm
T 41,4 cm



HWAM 3110m
auf Säulenfuß
H 105,5 cm
B 47,7 cm
T 41,3 cm



HWAM 3120c
H 100,4 cm
B 47,7 cm
T 41,3 cm



HWAM 3120m
H 100,4 cm
B 47,7 cm
T 40,8 cm



HWAM 3130m
H 126,0 cm
B 47,5 cm
T 41,3 cm



HWAM 3520c

Serienmäßig mit
HWAM® Autopilot™
Zusatzoption
HWAM® SmartControl™*

Spezifikationen

Nennleistung - HWAM® Autopilot™/ HWAM® SmartControl™
Energieeffizienz - HWAM® Autopilot™/ HWAM® SmartControl™
Brennkammerbreite

4,8 / 4,5 kW
A / A+
33 cm

Weitere Informationen über die HWAM 3500-Serie finden Sie auf Seite 46.

HWAM 3500

Design: Sørig & Jacobsen

HWAM 3500 Draufsicht

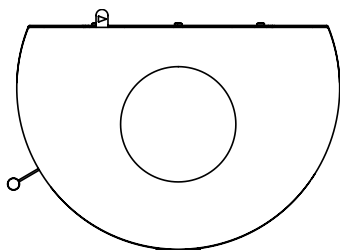

Grifftypen



Style Griff,
rostfreier Stahl



Style Griff,
schwarz

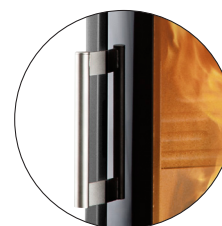

Stangengriff



HWAM 3520c
mit Style Griff,
rostfreier Stahl
H 126,0 cm
B 54,0 cm
T 37,5 cm



HWAM 3520m
H 126,0 cm
B 54,0 cm
T 37,5 cm



HWAM 3520c
mit Speckstein
H 127,0 cm
B 54,0 cm
T 37,5 cm

Steinverkleidungen

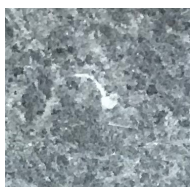

Speckstein

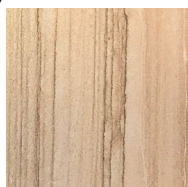

Tobacco



San Sebastian



Nox Petra



HWAM 3630m

Serienmäßig mit
HWAM® Autopilot™
Zusatzoption
HWAM® SmartControl™

Spezifikationen

Nennleistung

6,0 kW

Energieeffizienz - HWAM® Autopilot™/ HWAM® SmartControl™

A / A+

Brennkammerbreite

35 cm

Weitere Informationen über die HWAM 3600-Serie finden Sie auf Seite 47.

HWAM 3600

Design: Sørig & Jacobsen

HWAM 3600 Draufsicht

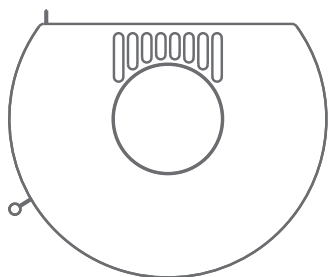

HWAM 3630c
mit Seitenscheiben
H 114,8 cm
B 55,6 cm
T 44,2 cm



HWAM 3640c
mit Speckstein
H 114,8 cm
B 60,0 cm
T 44,2 cm



HWAM 3640m
H 114,8 cm
B 55,6 cm
T 44,2 cm



HWAM 3650c
mit Seitenscheiben
H 150,8 cm
B 55,6 cm
T 44,2 cm



HWAM 3650m
mit Seitenscheiben
H 150,8 cm
B 55,6 cm
T 44,2 cm



HWAM 3660c
H 150,8 cm
B 55,6 cm
T 44,2 cm



HWAM 3660m
H 150,8 cm
B 55,6 cm
T 44,2 cm



HWAM 3660c
mit Speckstein
H 150,8 cm
B 60,0 cm
T 44,2 cm

Steinverkleidungen

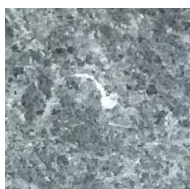

Speckstein

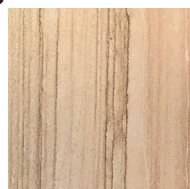

Tobacco



San Sebastian

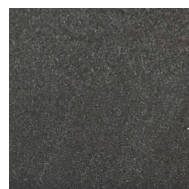

Nox Petra



HWAM 3740m

Serienmäßig mit
HWAM® Autopilot™
Zusatzoption
HWAM® SmartControl™

Spezifikationen

Nennleistung - HWAM® Autopilot™/ HWAM® SmartControl™
Energieeffizienz - HWAM® Autopilot™/ HWAM® SmartControl™
Brennkammerbreite

4,8 / 4,5 kW
A / A+
33 cm

Weitere Informationen über die HWAM 3700-Serie finden Sie auf Seite 50.

HWAM 3700

Design: Sørig & Jacobsen

HWAM 3700 Draufsicht

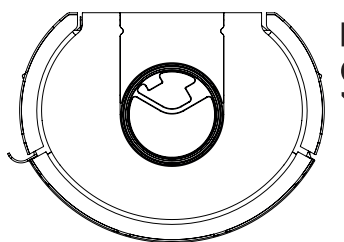

Grifftypen



Style Griff,
rostfreier Stahl



Style Griff,
schwarz

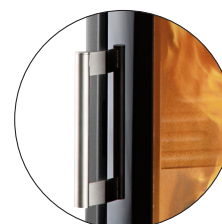

Stangengriff



Abgang oben



Abgang hinten



HWAM 3740c

H 102,5 cm
B 49,9 cm
T 37,5 cm



HWAM 3740m

mit Style Griff,
rostfreier Stahl
H 102,5 cm
B 49,9 cm
T 37,5 cm



HWAM 3760m

H 125,4 cm
B 49,9 cm
T 37,5 cm



HWAM 3760m

mit Style Griff,
schwarz
H 125,4 cm
B 49,9 cm
T 37,5 cm



HWAM 4560c, Nox Petra

Serienmäßig mit
HWAM® Autopilot™
Zusatzoption
HWAM® SmartControl™

Spezifikationen

Nennleistung

4,9 kW

Energieeffizienz - HWAM® Autopilot™/ HWAM® SmartControl™

A+ / A+

Brennkammerbreite

35,8 cm

Weitere Informationen über die HWAM 4500-Serie finden Sie auf Seite 52.

HWAM 4500

Design: Sørig & Jacobsen

HWAM 4500 Draufsicht

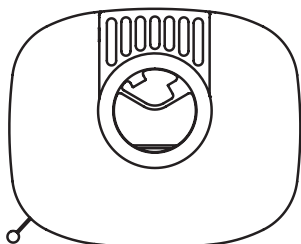

HWAM 4520c
H 75,5 cm
B 50,0 cm
T 40,6 cm



HWAM 4510c
mit Seitenscheiben
& Mini-socket
H 81,0 cm
B 50,0 cm
T 40,6 cm



HWAM 4510c
mit Seitenscheiben &
niedrigem Socket
H 93,0 cm
B 50,0 cm
T 40,6 cm



HWAM 4520m
mit hohem Socket
H 104,0 cm
B 50,0 cm
T 40,6 cm



HWAM 4530c
mit Seitenscheiben
H 114,3 cm
B 50,0 cm
T 40,6 cm



HWAM 4530m
mit Seitenscheiben
H 114,3 cm
B 50,0 cm
T 40,6 cm



HWAM 4540c
mit Speckstein
H 114,3 cm
B 50,0 cm
T 40,6 cm



HWAM 4550m
mit Seitenscheiben
H 138,8 cm
B 50,0 cm
T 40,6 cm



HWAM 4560c
H 138,8 cm
B 50,0 cm
T 40,6 cm



HWAM 4560c
mit Tobacco
H 138,8 cm
B 50,0 cm
T 40,6 cm

Steinverkleidungen

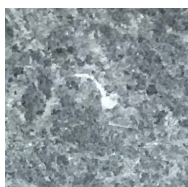

Speckstein

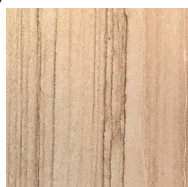

Tobacco



San Sebastian



Nox Petra



HWAM 4660c

Serienmäßig mit
HWAM® Autopilot™
Zusatzoption
HWAM® SmartControl™*

* Gilt nicht HWAM 4620

Spezifikationen

Nennleistung - HWAM® Autopilot™/ HWAM® SmartControl™
Energieeffizienz - HWAM® Autopilot™/ HWAM® SmartControl™
Brennkammerbreite

7,0 / 8,0 kW
A / A+
49 cm

Weitere Informationen über die HWAM 4600-Serie finden Sie auf Seite 55.

HWAM 4600

Design: Sørig & Jacobsen

HWAM 4600 Draufsicht

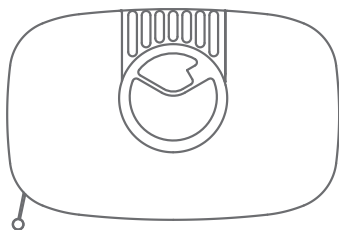

HWAM 4620c

H 84,8 cm
B 63,0 cm
T 40,6 cm

HWAM 4640m

mit Speckstein
H 114,3 cm
B 63,0 cm
T 40,6 cm

HWAM 4640m

H 114,3 cm
B 63,0 cm
T 40,6 cm

HWAM 4660c

H 138,8 cm
B 63,0 cm
T 40,6 cm

HWAM 4660m

mit Tobacco
H 138,8 cm
B 63,0 cm
T 40,6 cm

Steinverkleidungen

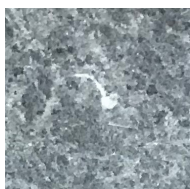

Speckstein

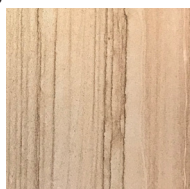

Tobacco



San Sebastian

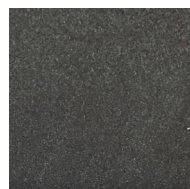

Nox Petra



HWAM 5530c

Spezifikationen

Nennleistung - HWAM® Autopilot™/ HWAM® SmartControl™
Energieeffizienz - HWAM® Autopilot™/ HWAM® SmartControl™
Brennkammerbreite

6,4 / 6,0 kW
A / A+
44,3-62,7 cm

Weitere Informationen über die HWAM 5530-Serie finden Sie auf Seite 57.

HWAM 5530

Design: Sørig & Jacobsen

HWAM 5530 Draufsicht

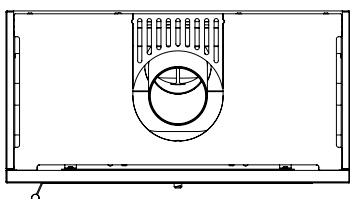

Modul schmal
ohne Schublade
H 48,5 cm
B 45,0 cm
T 45,0 cm



Modul schmal
mit Schublade, Eiche
H 48,5 cm
B 45,0 cm
T 45,0 cm



Modul breit
ohne Schublade
H 48,5 cm
B 90,0 cm
T 45,0 cm



Modul breit
mit Schublade, Eiche
H 48,5 cm
B 90,0 cm
T 45,0 cm



HWAM 5530m
Türanschlag rechts
H 168,5 cm
B 90,0 cm
T 45,0 cm



Regal
H 168,5 cm
B 45,0 cm
T 45,0 cm

Schublade



Eiche

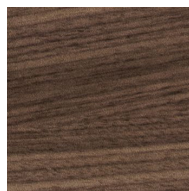

Wallnuss



Backofen:
Erreichbare Temperatur
bis 240° C

Serienmäßig mit
HWAM® Autopilot™
Optionales Frischluftsystem
an die Außenluft

HWAM Classic 4 mit Backofen und Holzfach

Spezifikationen

Nennleistung

8 kW

Energieeffizienz

A

Brennkammerbreite

40 cm

Weitere Informationen über die HWAM Classic 4-Serie finden Sie auf Seite 59.

HWAM Classic 4

Design: Anders C. FASTERHOLDT

HWAM Classic 4 Draufsicht

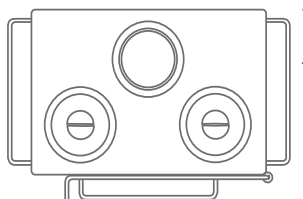

HWAM Classic 4

H 72,1 cm
B 60,0 cm
T 40,0 cm



HWAM Classic 4

mit Holzfach
H 94,1 cm
B 60,0 cm
T 40,0 cm



HWAM Classic 4

mit Backofen und Holzfach
H 131,9 cm
B 60,0 cm
T 40,0 cm



Türanschlag
rechts oder links

Serienmäßig mit
HWAM® Autopilot™
Zusatzoption
HWAM® SmartControl™

HWAM I 40/55c

Spezifikationen

Nennleistung - HWAM® Autopilot™/ HWAM® SmartControl™
Energieeffizienz - HWAM® Autopilot™/ HWAM® SmartControl™
Brennkammerbreite

6,4 / 6,0 kW
A / A+
44,3-62,7 cm

Weitere Informationen über HWAM I 40/55 finden Sie auf Seite 60.

HWAM I 40/55

Design: Sørig & Jacobsen

HWAM I 40/55 Draufsicht

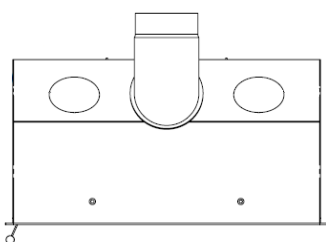

Spezialrahmen



Standard 20 mm

Dieser Rahmen ist standardmäßig integriert, wenn kein Rahmen auf Sondermaß ausgewählt wurde.

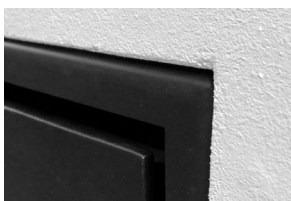

Mit Biegung

Rahmen mit Biegung. Fertigung nach individuellen Maßen, nach Wunsch mit oder ohne Seiten.



Ohne Biegung

3mm dicker Rahmen ohne Biegung. Fertigung nach individuellen Maßen, nach Wunsch mit oder ohne Seiten.



Einbautiefe 35 cm

Rahmen für eine Einbautiefe von 35 cm.



HWAM I 40/55c

Türanschlag links, Standardrahmen

H 56,9 cm

B 77,0 cm

T 39,6 cm



HWAM I 40/55m

Türanschlag rechts, Standardrahmen

H 56,9 cm

B 77,0 cm

T 39,6 cm

HWAM ZUBEHÖR

Vervollständigen Sie Ihren HWAM-Kaminofen mit Zubehör. Eine schöne Bodenplatte, die perfekt zu Ihrem ausgewählten Modell passt oder eine praktische und skulpturenähnliche Aufbewahrungsmöglichkeit für Ihr Brennholz? Verlängern Sie die Wärmedauer des Feuers mit wärmespeichernden Steinen oder lassen Sie für eine bessere Verbrennung und ein besseres Raumklima Frischluft von außen zuführen.

Holzwagen

Der HWAM Holzwagen ist ein praktischer und robuster Helfer, wenn Sie Brennholz zu Ihrem Kaminofen transportieren. Mit den großen Rädern und dem stabilen Griff lässt sich der Wagen leicht bewegen, auch wenn er mit Holz gefüllt ist. Das Design ist elegant und passt zu allen unseren Öfen.

Wandhängendes Kaminholzregal

Wenn Sie Ihren Boden freihalten möchten, ist unser rundes Kaminholzregal genau die richtige Lösung. In verschiedenen Größen erhältlich.

Vorlegeplatten

Für die meisten unserer Kaminofenmodelle ist eine maßgefertigte Bodenplatte erhältlich. Wir haben Bodenplatten aus Stahl und Glas entwickelt, die an die Form Ihres Kaminofens angepasst sind. Ästhetisch passen die Vorlegeplatten zu jedem Einrichtungsstil und lassen sich zur Reinigung leicht wegnehmen.

Wärmespeichersteine

Ausgewählte HWAM-Modelle verfügen über einen Wärmespeicher, in das Wärmespeichersteine gelegt werden können. Diese Art von Steinen hat die besondere Eigenschaft, die Wärme des Kaminofens zu speichern und langsam an den Raum abzugeben. Das bedeutet, dass Sie die Wärme noch lange genießen können, nachdem das Feuer erloschen ist. Um welche Modelle es sich handelt sehen Sie in der Produktübersicht auf Seite 64.

Modulbank

Die Bankhöhe von 33 cm bietet eine hervorragende Sicht auf die Flammen und erleichtert das Anzünden und Nachlegen. Außerdem können Sie bequem Ihr Brennholz darunter aufbewahren. Die robuste Stahlbank hat eine elegante, mattschwarze Oberfläche.



Wandhängendes Kaminholzregal

Erhältlich in grau oder schwarz.
Ø42,2 cm. Tiefe 27 oder 35 cm
Ø60 cm. Tiefe 27 oder 35 cm

Holzeimer

Ein klassischer und robuster Brennholzeimer, der neben Ihrem Kaminofen sehr dekorativ aussieht.

SmartBackup

Die SmartBackup ermöglicht den weiteren Betrieb eines Kaminofens mit HWAM® SmartControl™ auch im Falle eines Stromausfalls. Machen Sie sich unabhängig!

Verbrennungsluftsystem

Viele Neubauten oder neu renovierten Häuser sind so gut isoliert, dass sie die Zufuhr von Verbrennungsluft aus dem Raum verhindern können. Das hat zur Folge, dass der Kaminofen nicht genügend Luft bekommt. Hier kann der Anschluss eines Verbrennungsluftsystems an Ihren Kaminofen Abhilfe schaffen.



Modulbank

H 33,0 B 125,0 T 45,0 cm



HWAM Holzwagen
H 87,5 B 50,5 T 38,5 cm



HWAM Holzeimer
H 30,0 x Ø42,8 cm
B inkl. Griff: 48,6 cm



Vorlegeplatten
Bodenplatten aus Stahl und Glas, die an die Form Ihres Kaminofens angepasst sind.

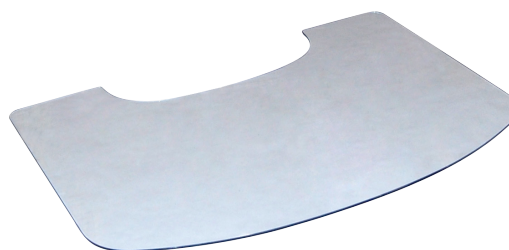

HWAM 2610/2620

Technische Spezifikationen

Nennleistung	4,7 kW
Rauchabgang	Ø150 mm
Erfüllt die Werte der 2. Stufe 1. BImSchV 2024	
Wirkungsgrad	80%
Schornsteinzug, min. (Empfehlung)	12 Pa
Energieeffizienzklasse	A

Gewicht

Gewicht HWAM 2610c/2610m	66/64 kg
Gewicht HWAM 2620c/2620m	66/64 kg
Gewicht, Säulenfuß	15 kg

Maße

Brennkammerbreite	27,0 cm
Anschluss vom Boden, oben*	65,1 cm
Anschluss vom Boden mit Sockel, oben	68,1 cm
Anschluss vom Boden auf Säulenfuß, oben	95,1 cm
Anschluss von der Wand bis zur Mitte des Abgangs oben	18,9 cm

* Von der Unterkante des Kaminofens ohne Sockel.

Varianten

Autopilot™
Classic Tür (c) oder Moderne Tür (m)
Gusseisentopplatte, Abgang oben oder hinten
Säulenfuß, Sockel oder Wandbeschlagn
HWAM 2610/2620 sind in schwarz und grau erhältlich

Zubehör

Verbrennungsluftsystem, Anschluss hinten/am Boden (Ø 100 mm)

Verbrennungssystem



HWAM 2610c
mit Seitenscheiben und Sockel



HWAM 2610m
mit Seitenscheiben



HWAM 2620c
auf Säulenfuß

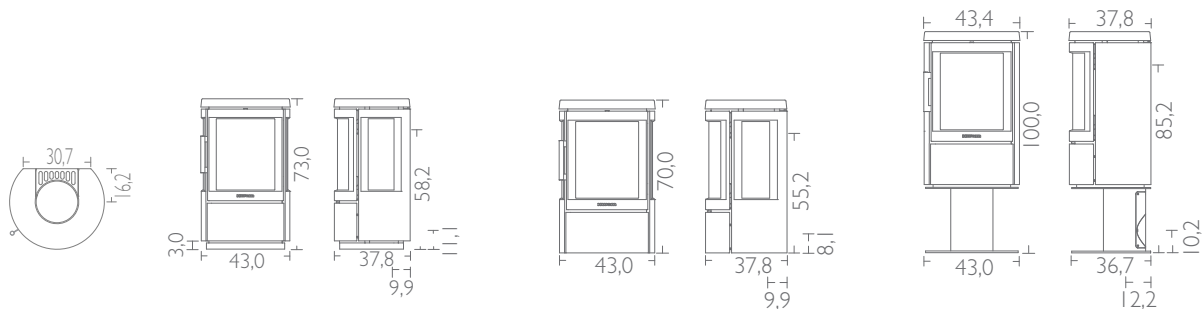

Alle Zeichnungen: Die Maße für den Rauchabgang und den Frischluftanschluss sind bis zur Mitte der Öffnung angegeben.

HWAM 2630/2640

Technische Spezifikationen

Nennleistung	4,7 kW
Rauchabgang	Ø150 mm
Erfüllt die Werte der 2. Stufe 1. BImSchV 2024	
Wirkungsgrad	80%
Schornsteinzug, min. (Empfehlung)	12 Pa
Energieeffizienzklasse	A
Gewicht	
Gewicht HWAM 2630c/2630m	75/73 kg
Gewicht HWAM 2640c/2640m	75/73 kg
Maße	
Brennkammerbreite	27,0 cm
Anschluss vom Boden, oben	95,1 cm

Varianten

- Autopilot™
- Classic Tür (c) oder Moderne Tür (m)
- Gusseisentopplatte, Abgang oben oder hinten
- HWAM 2630/2640 sind in schwarz und grau erhältlich

Zubehör

- Verbrennungsluftsystem, Anschluss hinten/am Boden (Ø 100 mm)
- Vorlegeplatte, Glas oder Stahl (schwarz)

Verbrennungssystem



HWAM 2630c
mit Seitenscheiben



HWAM 2640c



HWAM 2640m

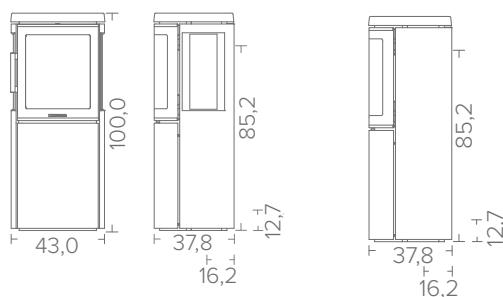
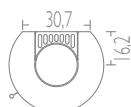

Alle Zeichnungen: Die Maße für den Rauchabgang und den Frischluftanschluss sind bis zur Mitte der Öffnung angegeben.

HWAM 3110

Technische Spezifikationen

Nennleistung	4,8 kW
Rauchabgang	Ø150 mm
Erfüllt die Werte der 2. Stufe 1. BImSchV 2024	
Wirkungsgrad	79%
Schornsteinzug, min. (Empfehlung)	12 Pa
Energieeffizienzklasse	A

Gewicht

Gewicht HWAM 3110c/3110m	87/84 kg
Gewicht, Säulenfuß	14 kg

Maße

Brennkammerbreite	33,0 cm
Anschluss vom Boden*, oben	69,8 cm
Anschluss vom Boden mit Sockel, oben	77,8 cm
Anschluss vom Boden auf Säulenfuß, oben	99,8 cm
Anschluss von der Wand bis zur Mitte des Abgangs oben, wandhängend	20,5 cm

* Von der Unterkante des Kaminofens ohne Sockel.

Varianten

Autopilot™
Classic Tür (c) oder Moderne Tür (m)
Stangengriff (rostfreier Stahl) oder Style Griff (rostfreier Stahl oder schwarz)
Gusseisentopplatte, Abgang oben oder hinten
Säulenfuß, Sockel oder Wandbeschlag gerade Wand/Ecke
HWAM 3110m ist in schwarz und grau erhältlich
HWAM 3110c ist in schwarz und grau erhältlich

Zubehör

Verbrennungsluftsystem, Anschluss hinten/am Boden (Ø 100 mm)
Vorlegeplatte, Glas oder Stahl (schwarz)

Verbrennungssystem



Stangengriff



Style Griff
(rostfreier Stahl)



Style Griff
(schwarz)



HWAM 3110c mit Sockel
mit Stangengriff



HWAM 3110m
mit Stangengriff



HWAM 3110c auf Säulenfuß
mit Style Griff (schwarz)

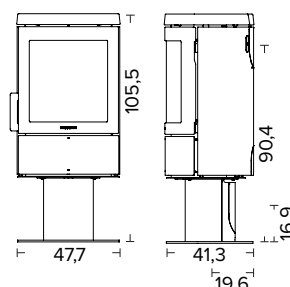
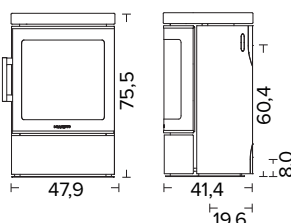
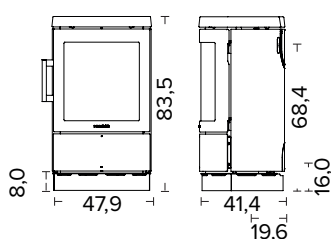
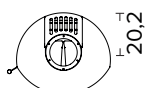

HWAM 3120/3130

Technische Spezifikationen

Nennleistung - Autopilot™/SmartControl™	4,8/4,5 kW
Rauchabgang	Ø150 mm
Erfüllt die Werte der 2. Stufe 1. BImSchV 2024	
Wirkungsgrad - Autopilot™/SmartControl™	79/81%
Schornsteinzug (Empfehlung) - Autopilot™/SmartControl™	12/11 Pa
Energieeffizienzklasse - Autopilot™/SmartControl™	A/A+
Gewicht	
Gewicht HWAM 3120c/3120m	107/104 kg
Gewicht HWAM 3130c/3130m	113/110 kg
Gewicht, Steine zur Wärmespeicherung	Ca. 32 kg
Maße	
Brennkammerbreite	33,0 cm
Anschluss vom Boden mit Autopilot™, oben	94,8 cm
Anschluss vom Boden mit SmartControl™, oben	97,5 cm

Varianten

- Autopilot™ oder SmartControl™
- Classic Tür (c) oder Moderne Tür (m)
- Stangengriff (rostfreier Stahl) oder Style Griff (rostfreier Stahl oder schwarz)
- Gusseisentopplatte, Abgang oben oder hinten
- HWAM 3120m/3130m sind in schwarz und grau erhältlich
- HWAM 3120c/3130c sind in schwarz und grau erhältlich

Zubehör

- Verbrennungsluftsystem, Anschluss hinten/am Boden (Ø 100 mm)
- Steine zur Wärmespeicherung (HWAM 3130)
- Vorlegeplatte, Glas oder Stahl (schwarz)

Verbrennungssystem



Stangengriff



Style Griff
(rostfreier Stahl)



Style Griff
(schwarz)



HWAM 3120c
mit Style Griff (rostfreier Stahl)



HWAM 3120m
mit Stangengriff



HWAM 3130m
mit Stangengriff

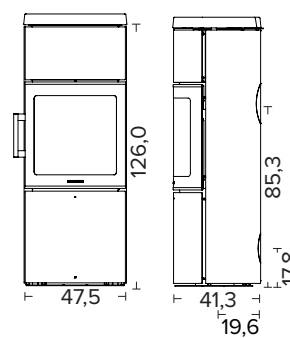
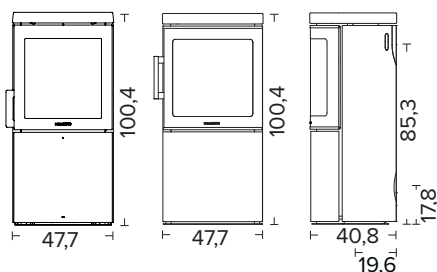
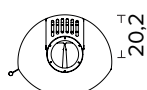

HWAM 3520

Technische Spezifikationen

Nennleistung - Autopilot™/SmartControl™	4,8/4,5 kW
Rauchabgang	Ø150 mm
Erfüllt die Werte der 2. Stufe 1. BImSchV 2024	
Wirkungsgrad - Autopilot™/SmartControl™	79/81%
Schornsteinzug (Empfehlung) - Autopilot™/SmartControl™	12/11 Pa
Energieeffizienzklasse - Autopilot™/SmartControl™	A/A+

Gewicht

Gewicht HWAM 3520c/3520m	118/115 kg
Gewicht mit Specksteinverkleidung HWAM 3520c/3520m	167/164 kg
Gewicht mit Natursteinverkleidung HWAM 3520c/3520m	155/152 kg
Gewicht, Steine zur Wärmespeicherung	Ca. 44 kg

Maße

Brennkammerbreite	33,0 cm
Anschluss vom Boden mit Autopilot™, oben	95,0 cm
Anschluss vom Boden mit SmartControl™, oben	97,7 cm

Varianten

Autopilot™ oder SmartControl™
Classic Tür (c) oder Moderne Tür (m)
Stangengriff (rostfreier Stahl) oder Style Griff (rostfreier Stahl oder schwarz)
Gusseisentopplatte, Abgang oben oder hinten
Specksteinverkleidung, Abgang oben oder hinten
Natursteinverkleidung, Abgang oben oder hinten
HWAM 3520 ist in schwarz und grau erhältlich
HWAM 3520 mit Steinverkleidung ist in schwarz und grau erhältlich

Zubehör

Verbrennungsluftsystem, Anschluss hinten/am Boden (Ø 100 mm)
Steine zur Wärmespeicherung
Vorlegeplatte, Glas oder Stahl (schwarz)

Verbrennungssystem



HWAM 3520c
mit Style Griff (rostfreier Stahl)



HWAM 3520m
mit Stangengriff



HWAM 3520m
mit Specksteinverkleidung und Stangengriff

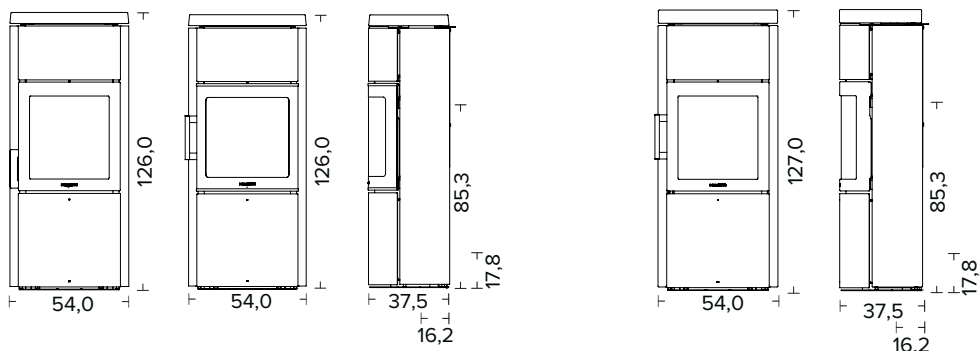
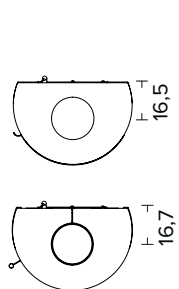

HWAM 3630/3640

Technische Spezifikationen

Nennleistung	6,0 kW
Rauchabgang	Ø150 mm
Erfüllt die Werte der 2. Stufe 1. BImSchV 2024	
Wirkungsgrad Autopilot™/SmartControl™	78,3/80,7%
Schornsteinzug, min. (Empfehlung) Autopilot™/SmartControl™	11/12 Pa
Energieeffizienzklasse Autopilot™/SmartControl™	A/A+

Gewicht

Gewicht HWAM 3630c/3630m	139/136 kg
Gewicht HWAM 3640c/3640m	139/136 kg
Gewicht mit Specksteinverkleidung HWAM 3640c/3640m	229/226 kg
Gewicht mit Natursteinverkleidung HWAM 3640c/3640m	211/208 kg

Maße

Brennkammerbreite	38,0 cm
Anschluss vom Boden mit Autopilot™, oben	109,6 cm
Anschluss vom Boden mit SmartControl™, oben	112,3 cm

Varianten

- Autopilot™ oder SmartControl™
- Classic Tür (c) oder Moderne Tür (m)
- Gusseisentopplatte, Abgang oben oder hinten
- Specksteinverkleidung, Abgang oben oder hinten (HWAM 3640)
- Natursteinverkleidung, Abgang oben oder hinten (HWAM 3640)
- HWAM 3630c/3640c sind in schwarz und grau erhältlich
- HWAM 3640 mit Steinverkleidung ist in schwarz und grau erhältlich

Zubehör

- Verbrennungsluftsystem, Anschluss hinten/am Boden (Ø 100 mm)
- Vorlegeplatte, Glas oder Stahl (schwarz)

Verbrennungssystem

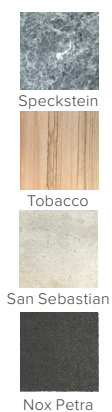

HWAM 3630c
mit Seitenscheiben



HWAM 3640c
mit Specksteinverkleidung

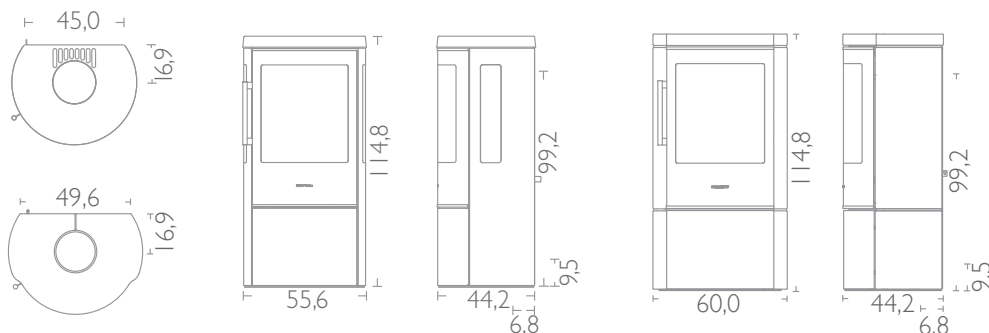

Alle Zeichnungen: Die Maße für den Rauchabgang und den Frischluftanschluss sind bis zur Mitte der Öffnung angegeben.

HWAM 3650

Technische Spezifikationen

Nennleistung	6,0 kW
Rauchabgang	Ø150 mm
Erfüllt die Werte der 2. Stufe 1. BImSchV 2024	
Wirkungsgrad Autopilot™/SmartControl™	78,3/80,7%
Schornsteinzug, min. (Empfehlung) Autopilot™/SmartControl™	11/12 Pa
Energieeffizienzklasse Autopilot™/SmartControl™	A/A+

Gewicht

Gewicht HWAM 3650c/3650m	171/168 kg
Gewicht, Steine zur Wärmespeicherung	Ca. 55 kg

Maße

Brennkammerbreite	38,0 cm
Anschluss vom Boden mit Autopilot™, oben	109,6 cm
Anschluss vom Boden mit SmartControl™, oben	112,3 cm

Varianten

Autopilot™ oder SmartControl™
Classic Tür (c) oder Moderne Tür (m)
Gusseisentopplatte, Abgang oben oder hinten
HWAM 3650 ist in schwarz und grau erhältlich

Zubehör

Verbrennungsluftsystem, Anschluss hinten/am Boden (Ø 100 mm)
Steine zur Wärmespeicherung
Vorlegeplatte, Glas oder Stahl (schwarz)

Verbrennungssystem



HWAM 3650c
mit Seitenscheiben

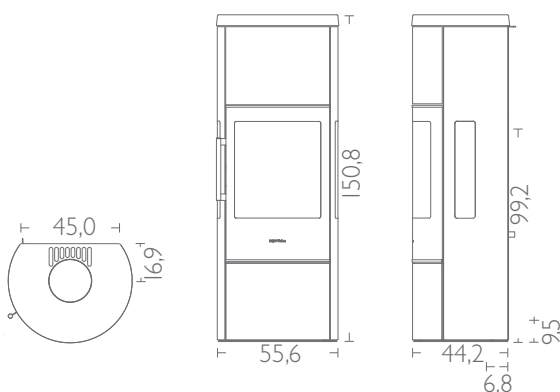

HWAM 3660

Technische Spezifikationen

Nennleistung	6,0 kW
Rauchabgang	Ø150 mm
Erfüllt die Werte der 2. Stufe 1. BImSchV 2024	
Wirkungsgrad Autopilot™/SmartControl™	78,3/80,7%
Schornsteinzug, min. (Empfehlung) Autopilot™/SmartControl™	11/12 Pa
Energieeffizienzklasse Autopilot™/SmartControl™	A/A+

Gewicht

Gewicht HWAM 3660c/3660m	171/168 kg
Gewicht mit Specksteinverkleidung HWAM 3660c/3660m	282/279 kg
Gewicht mit Natursteinverkleidung HWAM 3660c/3660m	260/257 kg
Gewicht, Steine zur Wärmespeicherung	Ca. 55 kg

Maße

Brennkammerbreite	38,0 cm
Anschluss vom Boden mit Autopilot™, oben	109,6 cm
Anschluss vom Boden mit SmartControl™, oben	112,3 cm

Varianten

Autopilot™ oder SmartControl™
Classic Tür (c) oder Moderne Tür (m)
Gusseisentopplatte, Abgang oben oder hinten
Specksteinverkleidung, Abgang oben oder hinten
Natursteinverkleidung, Abgang oben oder hinten
HWAM 3660 ist in schwarz und grau erhältlich
HWAM 3660 mit Steinverkleidung ist in schwarz und grau erhältlich

Zubehör

Verbrennungsluftsystem, Anschluss hinten/am Boden (Ø 100 mm)
Steine zur Wärmespeicherung
Vorlegeplatte, Glas oder Stahl (schwarz)

Verbrennungssystem

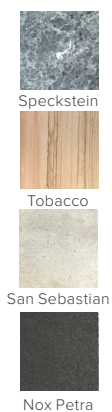

HWAM 3660c



HWAM 3660m
mit Specksteinverkleidung

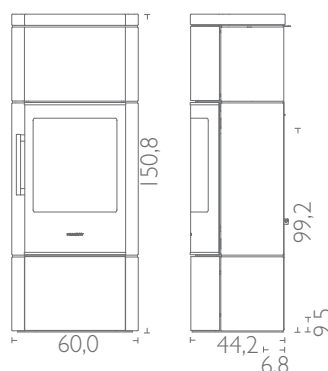
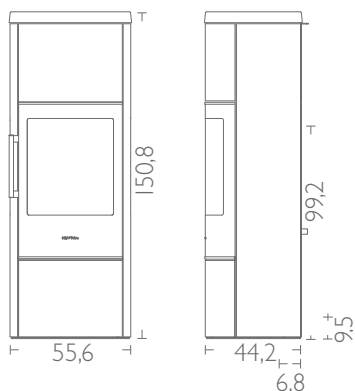
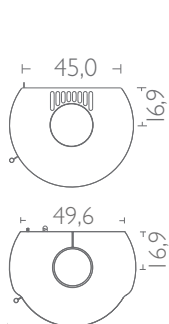

HWAM 3740

Technische Spezifikationen

Nennleistung - Autopilot™/SmartControl™	4,8/4,5 kW
Rauchabgang	Ø150 mm
Erfüllt die Werte der 2. Stufe 1. BImSchV 2024	
Wirkungsgrad - Autopilot™/SmartControl™	79/81%
Schornsteinzug (Empfehlung) - Autopilot™/SmartControl™	12/11 Pa
Energieeffizienzklasse - Autopilot™/SmartControl™	A/A+

Gewicht

Gewicht HWAM 3740c/3740m	104/101 kg
--------------------------	------------

Maße

Brennkammerbreite	33,0cm
Anschluss vom Boden mit Autopilot™, oben	94,8 cm
Anschluss vom Boden mit SmartControl™, oben	97,5 cm

Varianten

Autopilot™ oder SmartControl™
Classic Tür (c) oder Moderne Tür (m)
Offene oder geschlossene Topplatte (Abgang oben oder hinten)
Stangengriff (rostfreier Stahl) oder Style Griff (rostfreier Stahl oder schwarz)
HWAM 3740 ist in schwarz und grau erhältlich

Zubehör

Verbrennungsluftsystem, Anschluss hinten/am Boden (Ø 100 mm)
Vorlegeplatte, Glas oder Stahl (schwarz)

Verbrennungssystem



Stangengriff



Style Griff
(rostfreier Stahl)



Style Griff
(schwarz)



HWAM 3740c
mit Stangengriff



HWAM 3740c
mit Style Griff (rostfreier Stahl)



HWAM 3740m
mit Style Griff (schwarz)



Geschlossene Topplatte
(Abgang hinten)



Offene Topplatte
(Abgang oben)

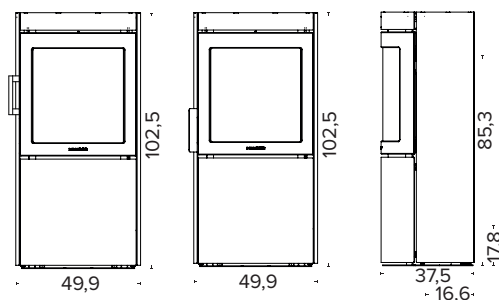
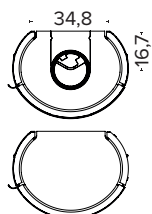

HWAM 3760

Technische Spezifikationen

Nennleistung - Autopilot™/SmartControl™	4,8/4,5 kW
Rauchabgang	Ø150 mm
Erfüllt die Werte der 2. Stufe 1. BImSchV 2024	
Wirkungsgrad - Autopilot™/SmartControl™	79/81%
Schornsteinzug (Empfehlung) - Autopilot™/SmartControl™	12/11 Pa
Energieeffizienzklasse - Autopilot™/SmartControl™	A/A+

Gewicht

Gewicht HWAM 3760c/3760m	117/113 kg
Gewicht, Steine zur Wärmespeicherung	Ca. 32 kg

Maße

Brennkammerbreite	33,0 cm
Anschluss vom Boden mit Autopilot™, oben	94,8 cm
Anschluss vom Boden mit SmartControl™, oben	97,5 cm

Varianten

Autopilot™ oder SmartControl™
Classic Tür (c) oder Moderne Tür (m)
Offene oder geschlossene Topplatte (Abgang oben oder hinten)
Stangengriff (rostfreier Stahl) oder Style Griff (rostfreier Stahl oder schwarz)
HWAM 3760 ist in schwarz und grau erhältlich

Zubehör

Verbrennungsluftsystem, Anschluss hinten/am Boden (Ø 100 mm)
Steine zur Wärmespeicherung
Vorlegeplatte, Glas oder Stahl (schwarz)

Verbrennungssystem



Stangengriff



Style Griff
(rostfreier Stahl)



Style Griff
(schwarz)



HWAM 3760m
mit Stangengriff



HWAM 3760c, grau
mit Style Griff (rostfreier Stahl)



HWAM 3760c
mit Style Griff (schwarz)



Geschlossene Topplatte
(Abgang hinten)



Offene Topplatte
(Abgang oben)

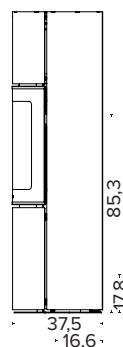
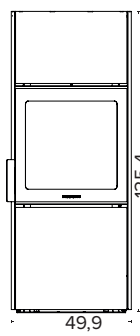
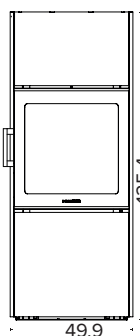
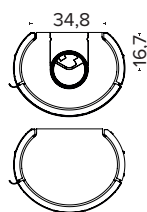

HWAM 4510/4520

Technische Spezifikationen

Nennleistung	4,9 kW
Rauchabgang	Ø150 mm
Erfüllt die Werte der 2. Stufe 1. BImSchV 2024	
Wirkungsgrad Autopilot™/SmartControl™	82/81%
Schornsteinzug, min. (Empfehlung)	12 Pa
Energieeffizienzklasse Autopilot™/SmartControl™	A+/A+

Gewicht

Gewicht HWAM 4510c/4510m	101/99 kg
Gewicht HWAM 4520c/4520m	96/94 kg
Gewicht mit Mini-Sockel, HWAM 4510c/4510m	103/101 kg
Gewicht mit Mini-Sockel, HWAM 4520c/4520m	98/96 kg
Gewicht mit niedrigem Sockel, HWAM 4510c/4510m	105/103 kg
Gewicht mit niedrigem Sockel, HWAM 4520c/4520m	100/98 kg
Gewicht mit hohem Sockel, HWAM 4510c/4510m	109/107 kg
Gewicht mit hohem Sockel, HWAM 4520c/4520m	104/102 kg

* Von der Unterkante des Kaminofens.

** HWAM® SmartControl™ nicht 4510/4520 auf Boden oder mit Mini-Sockel.

Achtung: Niedrige Varianten von HWAM 4510/4520 dürfen nicht auf brennbare Böden gestellt werden. Fragen Sie in Zweifelsfragen bitte Ihren Fachhändler.

Maße

Brennkammerbreite	35,8 cm
Anschluss vom Boden ohne Sockel, oben, Autopilot™**	72,3 cm
Anschluss vom Boden ohne Sockel, oben, SmartControl™**	77,8 cm
Anschluss vom Boden, Mini-Sockel, oben, Autopilot™	77,8 cm
Anschluss vom Boden, niedriger Sockel, oben	89,8 cm
Anschluss vom Boden, hoher Sockel, oben	100,8 cm
Anschluss von der Wand bis zur Mitte des Abgangs oben, wandhängend	21,3 cm

Varianten

Autopilot™ oder SmartControl™

Classic Tür (c) oder Moderne Tür (m)

Gusseisentopplatte, Abgang oben oder hinten

Auf dem Boden, Mini-Sockel, niedriger Sockel, hoher Sockel oder wandhängend

HWAM 4510/4520 sind in schwarz und grau erhältlich

Zubehör

Verbrennungsluftsystem, Anschluss hinten/am Boden (Ø 100 mm)

Verbrennungssystem



HWAM 4520c
HWAM® Autopilot™

HWAM 4510c
mit Seitenscheiben und
Mini-Sockel
HWAM® Autopilot™

HWAM 4510c
mit Seitenscheiben
niedrigem Sockel
HWAM® Autopilot™

HWAM 4520m
mit hohem Sockel

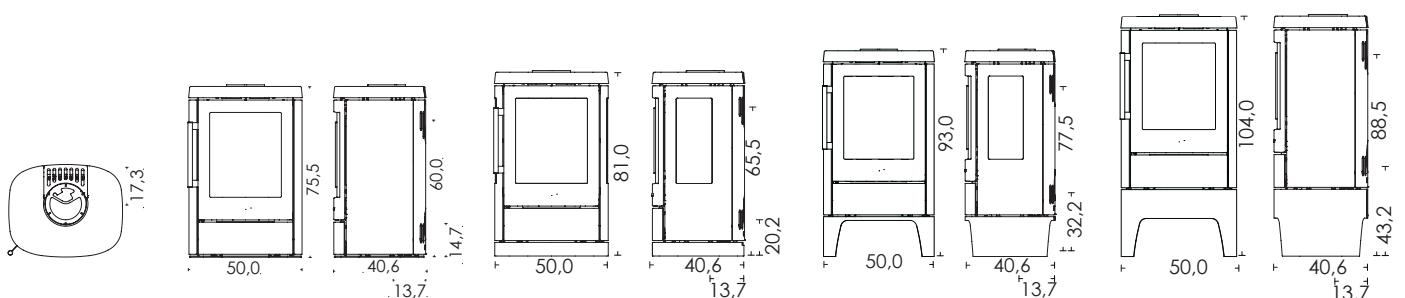

HWAM 4530/4540

Technische Spezifikationen

Nennleistung	4,9 kW
Rauchabgang	Ø150 mm
Erfüllt die Werte der 2. Stufe 1. BImSchV 2024	
Wirkungsgrad Autopilot™/SmartControl™	82/81%
Schornsteinzug, min. (Empfehlung)	12 Pa
Energieeffizienzklasse Autopilot™/SmartControl™	A+/A+

Gewicht

Gewicht HWAM 4530c/4530m	124/122 kg
Gewicht HWAM 4540c/4540m	119/117 kg
Gewicht mit Specksteinverkleidung HWAM 4540c/4540m	175/173 kg
Gewicht mit Natursteinverkleidung HWAM 4540c/4540m	136/134 kg

Maße

Brennkammerbreite	35,8 cm
Anschluss vom Boden, oben	111,4 cm

Varianten

Autopilot™ oder SmartControl™
Classic Tür (c) oder Moderne Tür (m)
Gusseisentopplatte, Abgang oben oder hinten
Specksteinverkleidung, Abgang oben oder hinten (HWAM 4540)
Natursteinverkleidung, Abgang oben oder hinten (HWAM 4540)
HWAM 4530/4540 sind in schwarz und grau erhältlich
HWAM 4540 mit Steinverkleidung ist in schwarz und grau erhältlich

Zubehör

Verbrennungsluftsystem, Anschluss hinten/am Boden (Ø 100 mm)
Vorlegeplatte, Glas oder Stahl (schwarz)

Verbrennungssystem

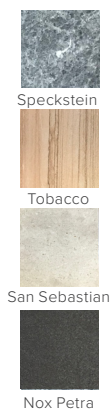

HWAM 4530c
mit Seitenscheiben



HWAM 4540m



HWAM 4540c
mit Specksteinverkleidung

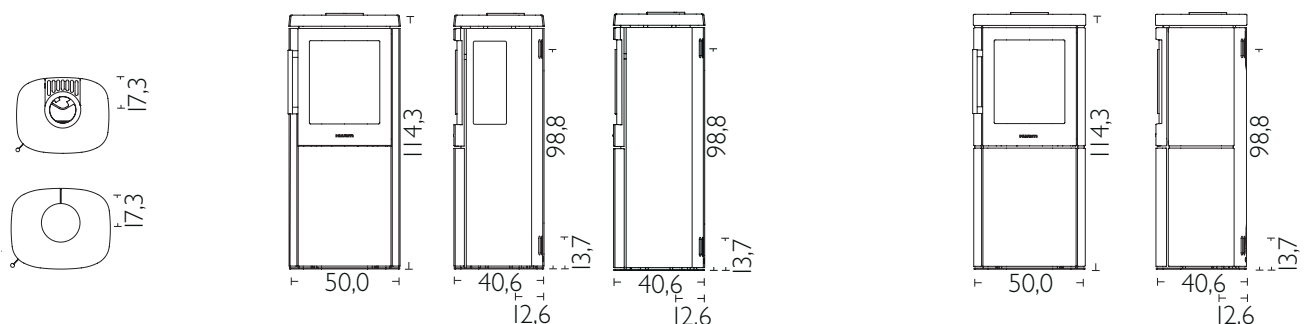

Alle Zeichnungen: Die Maße für den Rauchabgang und den Frischluftanschluss sind bis zur Mitte der Öffnung angegeben.

HWAM 4550/4560

Technische Spezifikationen

Nennleistung	4,9 kW
Rauchabgang	Ø150 mm
Erfüllt die Werte der 2. Stufe 1. BImSchV 2024	
Wirkungsgrad Autopilot™/SmartControl™	82/81%
Schornsteinzug, min. (Empfehlung)	12 Pa
Energieeffizienzklasse Autopilot™/SmartControl™	A+/A+

Gewicht

Gewicht HWAM 4550c/4550m	134/132 kg
Gewicht HWAM 4560c/4560m	129/127 kg
Gewicht mit Specksteinverkleidung HWAM 4560c/4560m	201/199 kg
Gewicht mit Natursteinverkleidung HWAM 4560c/4560m	156/154 kg
Gewicht, Steine zur Wärmespeicherung	Ca. 29 kg

Maße

Brennkammerbreite	35,8 cm
Anschluss vom Boden, oben	111,4 cm

Varianten

Autopilot™ oder SmartControl™
Classic Tür (c) oder Moderne Tür (m)
Specksteinverkleidung, Abgang oben oder hinten (HWAM 4560)
Natursteinverkleidung, Abgang oben oder hinten (HWAM 4560)
HWAM 4550/4560 sind in schwarz und grau erhältlich
HWAM 4560 mit Steinverkleidung ist in schwarz und grau erhältlich

Zubehör

Verbrennungsluftsystem, Anschluss hinten/am Boden (Ø 100 mm)
Steine zur Wärmespeicherung
Vorlegeplatte, Glas oder Stahl (schwarz)

Verbrennungssystem



HWAM 4620/4640

Technische Spezifikationen

Nennleistung Autopilot™/SmartControl™	7,0/8,0 kW
Rauchabgang	Ø150 mm
Erfüllt die Werte der 2. Stufe 1. BImSchV 2024	
Wirkungsgrad Autopilot™/SmartControl™	80/81%
Schornsteinzug, min. (Empfehlung)	12 Pa
Energieeffizienzklasse Autopilot™/SmartControl™	A/A+

Gewicht

Gewicht HWAM 4620c/4620m	119/117 kg
Gewicht HWAM 4640c/4640m	133/131 kg
Gewicht mit Specksteinverkleidung HWAM 4640c/4640m	197/195 kg
Gewicht mit Natursteinverkleidung HWAM 4640c/4640m	182/180 kg

Maße

Brennkammerbreite	49,0 cm
Anschluss vom Boden, HWAM 4620, oben	81,9 cm
Anschluss vom Boden, HWAM 4640, oben	111,4 cm

* Nicht HWAM 4620

Varianten

Autopilot™ oder SmartControl™
Classic Tür (c) oder Moderne Tür (m)
Gusseisentopplatte, Abgang oben oder hinten
Specksteinverkleidung, Abgang oben oder hinten (HWAM 4640)
Natursteinverkleidung, Abgang oben oder hinten (HWAM 4640)
HWAM 4620c/4640c sind in schwarz und grau erhältlich
HWAM 4640 mit Steinverkleidung ist in schwarz und grau erhältlich

Zubehör

Verbrennungsluftsystem, Anschluss hinten/am Boden (Ø 100 mm)
Vorlegeplatte, Glas oder Stahl (schwarz)

Verbrennungssystem

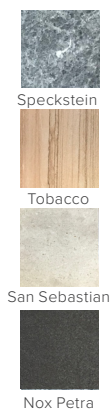

HWAM 4620c



HWAM 4640m



HWAM 4640m
mit Specksteinverkleidung

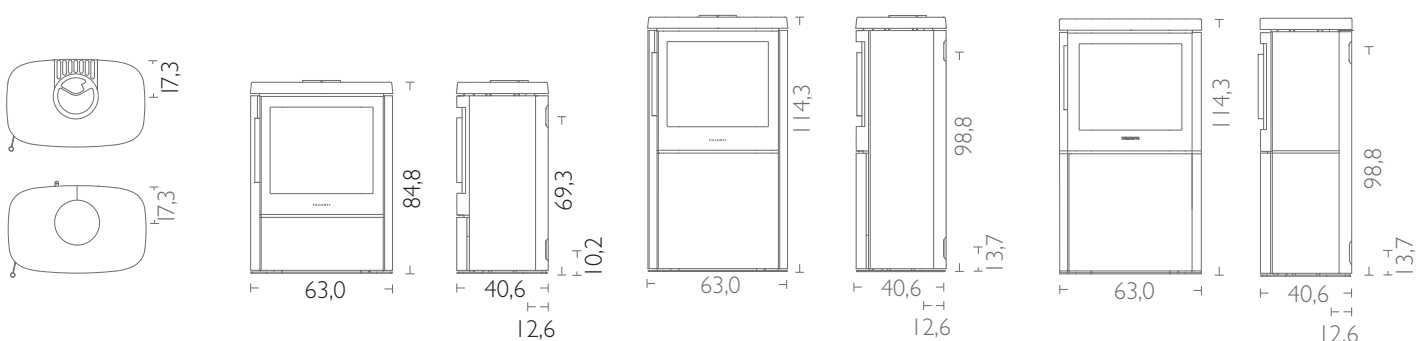

Alle Zeichnungen: Die Maße für den Rauchabgang und den Frischluftanschluss sind bis zur Mitte der Öffnung angegeben.

HWAM 4660

Technische Spezifikationen

Nennleistung Autopilot™/SmartControl™	7,0/8,0 kW
Rauchabgang	Ø150 mm
Erfüllt die Werte der 2. Stufe 1. BImSchV 2024	
Wirkungsgrad Autopilot™/SmartControl™	80/81%
Schornsteinzug, min. (Empfehlung)	12 Pa
Energieeffizienzklasse Autopilot™/SmartControl™	A/A+

Gewicht

Gewicht HWAM 4660c/4660m	153/151 kg
Gewicht mit Specksteinverkleidung HWAM 4660c/4660m	224/222 kg
Gewicht mit Natursteinverkleidung HWAM 4660c/4660m	209/207 kg
Gewicht, Steine zur Wärmespeicherung	Ca. 45 kg

Maße

Brennkammerbreite	49,0 cm
Anschluss vom Boden, oben	111,4 cm

Varianten

Autopilot™ oder SmartControl™
Classic Tür (c) oder Moderne Tür (m)
Gusseisentopplatte, Abgang oben oder hinten
Specksteinverkleidung, Abgang oben oder hinten
Natursteinverkleidung, Abgang oben oder hinten
HWAM 4660c ist in schwarz und grau erhältlich
HWAM 4660 mit Steinverkleidung ist in schwarz und grau erhältlich

Zubehör

Verbrennungsluftsystem, Anschluss hinten/am Boden (Ø 100 mm)
Steine zur Wärmespeicherung
Vorlegeplatte, Glas oder Stahl (schwarz)

Verbrennungssystem



HWAM 4660c



HWAM 4660m
mit Tobacco Sandsteinverkleidung



Speckstein



Tobacco



San Sebastian



Nox Petra

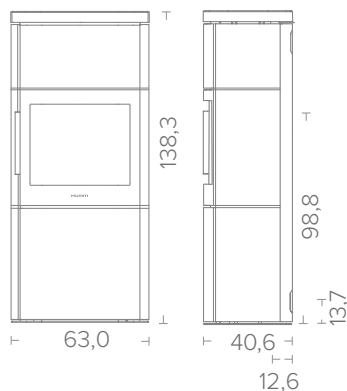
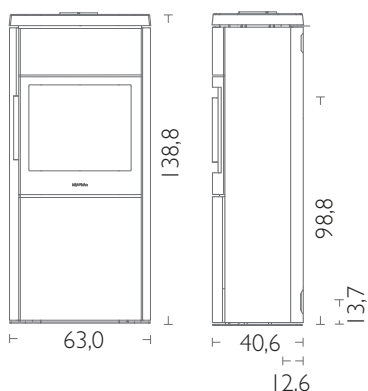
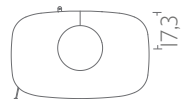
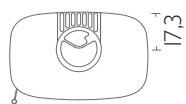

HWAM 5530

Technische Spezifikationen

Nennleistung Autopilot™/SmartControl™	6,4/6,0 kW
Rauchabgang	Ø150 mm
Erfüllt die Werte der 2. Stufe 1. BImSchV 2024	
Wirkungsgrad Autopilot™/SmartControl™	80/83%
Schornsteinzug, min. (Empfehlung) Autopilot™/SmartControl™	11/12 Pa
Energieeffizienzklasse Autopilot™/SmartControl™	A/A+

Gewicht

Gewicht HWAM 5530m/5530c	247/245 kg
Gewicht Regal	56 kg
Gewicht Modul schmal ohne/mit Schublade	25/37 kg
Gewicht Modul breit ohne/mit Schublade	45/55 kg
Gewicht, Steine zur Wärmespeicherung	Ca. 137 kg

Maße

Brennkammerbreite	44,3-62,7 cm
Anschluss vom Boden, oben	160,0 cm

Varianten

Autopilot™ oder SmartControl™
Classic Tür (c) oder Moderne Tür (m)
Türanschlag rechts oder links
Stahltopplatte, Abgang oben, hinten oder seitlich
HWAM 5530 ist in schwarz erhältlich

Zubehör

Regal
Modul schmal ohne/mit Schublade (Front Eiche/Walnuss), mit Sitzkissen Filz
Modul breit ohne/mit Schublade (Front Eiche/Walnuss), mit Sitzkissen Filz
Steine zur Wärmespeicherung
Verbrennungsluftsystem, Anschluss hinten/am Boden
Vorlegeplatte, Glas oder Stahl (schwarz)

Verbrennungssystem



HWAM 5530c
Türanschlag rechts



HWAM 5530m
Türanschlag rechts



Türanschlag rechts



Türanschlag links

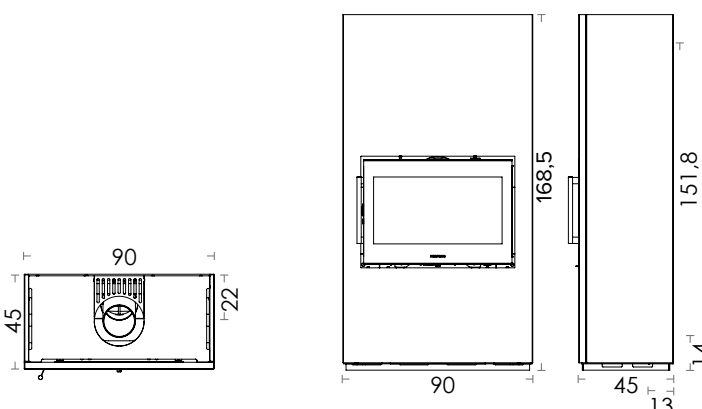

HWAM 5530

Beispiele für mögliche Aufstellungen:

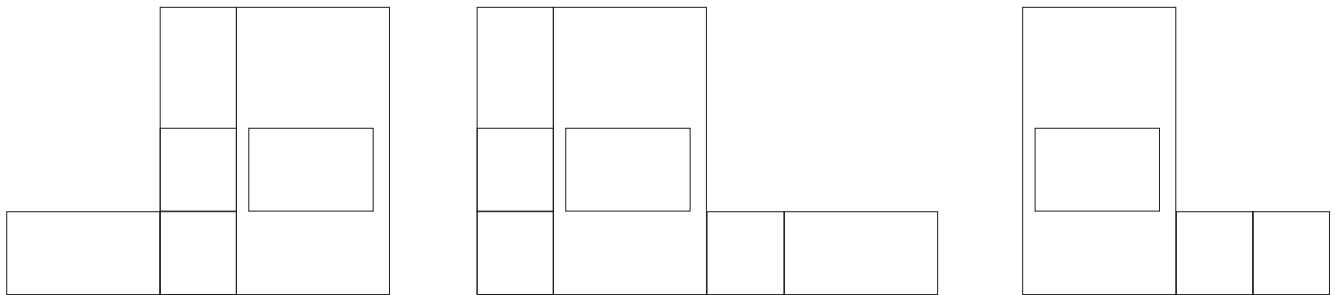

Regal



Modul schmal
ohne Schublade



Modul schmal mit
Schublade, Eiche



Modul schmal mit
Schublade, Walnuss



Sitzkissen Filz,
Modul schmal



Modul breit
ohne Schublade



Modul breit mit
Schublade, Eiche



Modul breit mit
Schublade, Walnuss



Sitzkissen Filz,
Modul breit

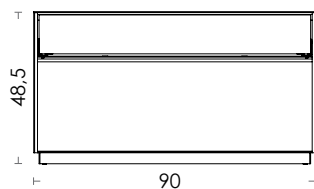
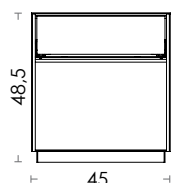
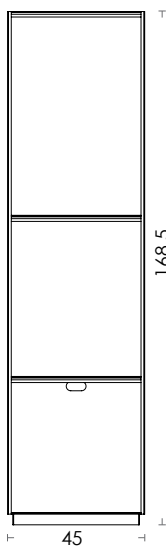

HWAM Classic 4

Technische Spezifikationen

Nennleistung	8 kW
Rauchabgang	Ø150 mm
Erfüllt die Werte der 2. Stufe 1. BImSchV 2024	
Wirkungsgrad	79,3%
Schornsteinzug, min. (Empfehlung)	12 Pa
Energieeffizienzklasse	A

Gewicht

Gewicht	108 kg
Gewicht mit Holzfach	120 kg
Gewicht mit Backofen	178 kg
Gewicht mit Holzfach und Backofen	190 kg

Maße

Brennkammerbreite	40,0 cm
Backofen, H x B x T	37,8 x 60,0 x 40,0 cm
Anschluss vom Boden ohne Holzfach, oben	68,7 cm
Anschluss vom Boden mit Holzfach, oben	90,7 cm
Anschluss vom Boden mit Backofen, oben	108,5 cm
Anschluss vom Boden mit Holzfach und Backofen, oben	130,5 cm

Varianten

Autopilot™
Abgang oben oder hinten (Backofen nur Abgang oben)
Holzfach
Backofen
HWAM Classic 4 ist in schwarz und grau erhältlich

Zubehör

Verbrennungsluftsystem (nur Anschluss hinten (Ø 100 mm))

Verbrennungssystem



HWAM Classic 4

HWAM Classic 4
mit Holzfach

HWAM Classic 4
mit Backofen und Holzfach

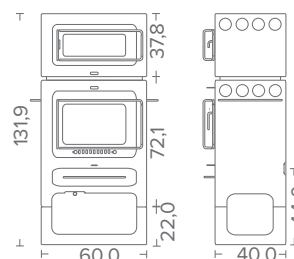
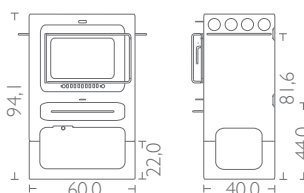
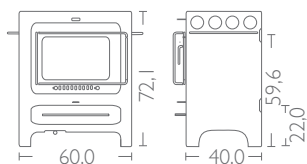
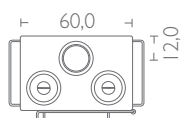

HWAM I 40/55

Technische Spezifikationen

Nennleistung Autopilot™/SmartControl™	6,4/6,0 kW
Rauchabgang	Ø150 mm
Wirkungsgrad Autopilot™/SmartControl™	80/83%
Schornsteinzug, min. (Empfehlung) Autopilot™/SmartControl™	11/12 Pa
Energieeffizienzklasse Autopilot™/SmartControl™	A/A+

Gewicht

Gewicht HWAM I 40/55m/I 40/55c	99/97 kg
--------------------------------	----------

Maße

Brennkammerbreite	44,3-62,7 cm
-------------------	--------------

Varianten

Autopilot™ oder SmartControl™
Classic (c) oder Moderne (m) Tür
Türanschlag rechts oder links
Abgang oben oder hinten
HWAM I 40/55 ist in schwarz erhältlich

Zubehör

Verbrennungsluftsystem (Ø100 mm)
Ventilatoren
Rahmen auf Sondermaß

Verbrennungssystem



HWAM I 40/55m
Türanschlag rechts, Standardrahmen



HWAM I 40/55c
Türanschlag links, Standardrahmen

HWAM® SmartControl™

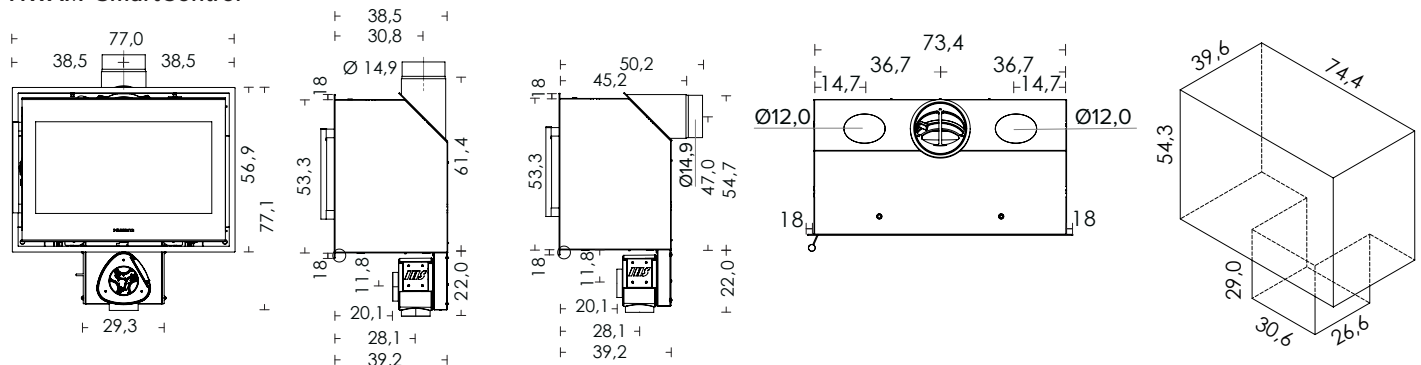

HWAM® Autopilot™

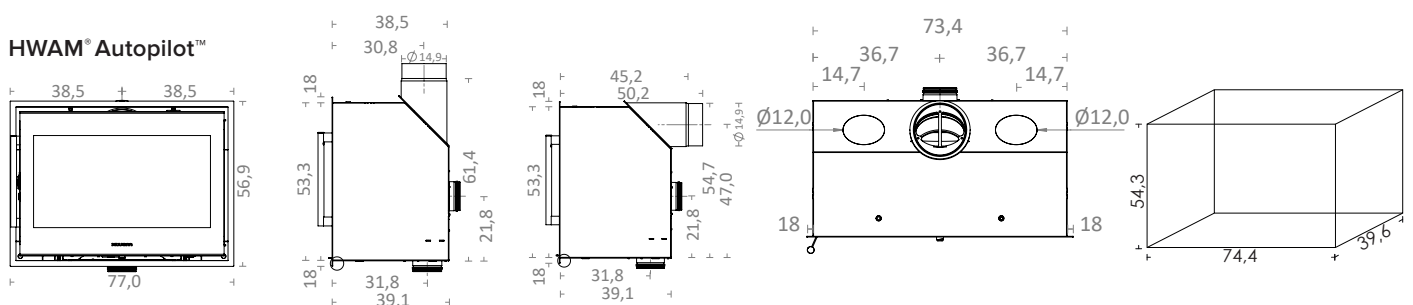

Zulassungen & Registrierungen



	EN 13229 (Europa)	EN 13240 (Europa)	NS 3058/3059 (Norwegen)	LRV (Schweiz)	BImSchV Stufe 2 (Deutschland)	RLU zugelassen (Deutschland)	DEFRA exempt (UK)	UK CA (UK)	Flamme Verte (Frankreich)	Conto termico (Italien)	Classificazione (Italien)	EcoDesign 2022
HWAM 2610		x	x	x	x		x	x	x		3	x
HWAM 2620		x	x	x	x		x	x	x		3	x
HWAM 2630		x	x	x	x	x	x	x	x		3	x
HWAM 2640		x	x	x	x	x	x	x	x		3	x
HWAM 3110		x	x	x	x		x	x	x		3	x
HWAM 3120		x	x	x	x	x	x ⁽¹⁾	x	x		4 ⁽²⁾	x
HWAM 3130		x	x	x	x	x		x	x		4 ⁽²⁾	x
HWAM 3520		x	x	x	x	x	x ⁽¹⁾	x	x		4 ⁽²⁾	x
HWAM 3630		x	x	x	x	x	x ⁽¹⁾	x	x		4	x
HWAM 3640		x	x	x	x	x	x ⁽¹⁾	x	x		4	x
HWAM 3650		x	x	x	x	x	x ⁽¹⁾	x	x		4	x
HWAM 3660		x	x	x	x	x	x ⁽¹⁾	x			4	x
HWAM 3740		x	x	x	x			x	x		4 ⁽²⁾	x
HWAM 3760		x	x	x	x			x	x		4 ⁽²⁾	x
HWAM 4510		x	x	x	x	x	x	x			4 ⁽²⁾	x
HWAM 4520		x	x	x	x	x	x	x			4 ⁽²⁾	x
HWAM 4530		x	x	x	x	x	x	x			4 ⁽²⁾	x
HWAM 4540		x	x	x	x	x	x	x	x		4 ⁽²⁾	x
HWAM 4550		x	x	x	x	x	x	x			4 ⁽²⁾	x
HWAM 4560		x	x	x	x	x	x	x	x		4 ⁽²⁾	x
HWAM 4620		x	x	x	x	x	x	x	x		3	x
HWAM 4640		x	x	x	x	x	x	x	x		3	x
HWAM 4660		x	x	x	x	x	x	x	x		3	x
HWAM 5530		x	x	x	x	x	x	x	x	x	4	x
HWAM Classic 4		x		x	x			x	x		-	x
HWAM I 40/55	x		x	x	x	x	x	x	x	x	4	x

(1) Gelten nur für Modelle mit HWAM® Autopilot™

(2) HWAM® SmartControl™ 4 Sterne. HWAM® Autopilot™ 3 Sterne.

Nebenbemerkung! Der Plan zeigt den Status zum Zeitpunkt der Herausgabe des Katalogs. Den aktuellen Status erhalten Sie von Ihrem HWAM-Händler oder auf www.hwam.de.

Produktübersicht

	Funktion					Design											Anschluss			
	Nennleistung <5 kW	Nennleistung 5-6 kW	Nennleistung >6 kW	HWAM® Autopilot™	HWAM® SmartControl™	Classic Tür	Moderne Tür	Pendeltür	Optionaler Griff	Türanschlag rechts oder links	Seitenscheiben	Wandbeschlag gerade Wand/Ecke	Säulenfuß und/oder Sockel	Wärmespeicher	Grau	Schwarz	Specksteinverkleidung/ Natursteinverkleidung	Holzfach und/oder Backofen	Frischlufanschluss am Boden	Frischlufanschluss hinten
HWAM 2610c	x			x		x		x			x	x	x		x	x			x	x
HWAM 2610m	x			x			x	x			x	x	x		x	x			x	x
HWAM 2620c	x			x		x		x			x	x			x	x			x	x
HWAM 2620m	x			x			x	x			x	x			x	x			x	x
HWAM 2630c	x			x		x		x			x				x	x			x	x
HWAM 2630m	x			x			x	x			x				x	x			x	x
HWAM 2640c	x			x		x		x							x	x			x	x
HWAM 2640m	x			x			x	x							x	x			x	x
HWAM 3110c	x			x		x		x	x		x	x			x	x			x	x
HWAM 3110m	x			x			x	x	x		x	x			x	x			x	x
HWAM 3120c	x			x	x	x		x	x						x	x			x	x
HWAM 3120m	x			x	x		x	x	x						x	x			x	x
HWAM 3130c	x			x	x	x		x	x					x	x	x			x	x
HWAM 3130m	x			x	x		x	x	x					x	x	x			x	x
HWAM 3520c	x			x	x	x		x	x					x	x	x	x		x	x
HWAM 3520m	x			x	x		x	x	x					x	x	x	x		x	x
HWAM 3630c		x		x	x	x		x			x				x	x			x	x
HWAM 3630m		x		x	x		x	x			x				x	x			x	x
HWAM 3640c		x		x	x	x		x							x	x	x		x	x
HWAM 3640m		x		x	x		x	x							x	x	x		x	x
HWAM 3650c		x		x	x	x		x			x			x	x	x			x	x
HWAM 3650m		x		x	x		x	x			x			x	x	x			x	x
HWAM 3660c		x		x	x	x		x						x	x	x	x		x	x
HWAM 3660m		x		x	x		x	x						x	x	x	x		x	x
HWAM 3740c	x			x	x	x		x							x	x			x	x
HWAM 3740m	x			x	x		x	x	x						x	x			x	x
HWAM 3760c	x			x	x	x		x						x	x	x			x	x
HWAM 3760m	x			x	x		x	x	x					x	x	x			x	x

Produktübersicht

	Funktion					Design										Anschluss				
	Nennleistung <5 kW	Nennleistung 5-6 kW	Nennleistung >6 kW	HWAM® Autopilot™	HWAM® SmartControl™	Classic Tür	Moderne Tür	Pendeltür	Optionaler Griff	Türanschlag rechts oder links	Seitenscheiben	Wandbeschlag gerade Wand/Ecke	Säulenfuß und/oder Sockel	Wärmespeicher	Grau	Schwarz	Specksteinverkleidung/ Natursteinverkleidung	Holzfach und/oder Backofen	Frischluftanschluss am Boden	Frischluftanschluss hinten
HWAM 4510c	x			x	x	x		x			x	x	x		x	x			x	x
HWAM 4510m	x			x	x		x	x			x	x	x		x	x			x	x
HWAM 4520c	x			x	x	x		x			x	x			x	x			x	x
HWAM 4520m	x			x	x		x	x			x	x			x	x			x	x
HWAM 4530c	x			x	x	x		x			x				x	x			x	x
HWAM 4530m	x			x	x		x	x			x				x	x			x	x
HWAM 4540c	x			x	x	x		x							x	x	x		x	x
HWAM 4540m	x			x	x		x	x							x	x	x		x	x
HWAM 4550c	x			x	x	x		x			x			x	x	x			x	x
HWAM 4550m	x			x	x		x	x			x			x	x	x			x	x
HWAM 4560c	x			x	x	x		x						x	x	x	x		x	x
HWAM 4560m	x			x	x		x	x						x	x	x	x		x	x
HWAM 4620c		x	x			x		x							x	x			x	x
HWAM 4620m		x	x				x	x							x	x			x	x
HWAM 4640c		x	x	x		x		x							x	x	x		x	x
HWAM 4640m		x	x	x			x	x							x	x	x		x	x
HWAM 4660c		x	x	x		x		x						x	x	x	x		x	x
HWAM 4660m		x	x	x			x	x						x	x	x	x		x	x
HWAM 5530c		x	x	x	x	x		x		x				x		x			x	x
HWAM 5530m		x	x	x	x		x	x		x				x		x			x	x
HWAM Classic 4			x	x				x							x	x		x		x
HWAM I 40/55c		x	x	x	x	x		x		x						x			x	x ¹⁾
HWAM I 40/55m		x	x	x	x		x	x		x						x			x	x ¹⁾

1) HWAM® SmartControl™: Sehen Sie Detail-Zeichnungen.

Abstand zu brennbarem Material

- isoliertes Ofenrohr/nicht isoliertes Ofenrohr

	1. Hinten cm. min.	2. Seite cm. min.	3. Einrichtungsgabstand, vorne cm. min.	4. Über einem Boden aus brennbare Material cm. min.	5. Zu brennbarer Wand bei Eckplatzierung cm. min..	6. Zu brennbarer Wand bei Eckplatzierung cm. min
HWAM 2610	10/20	45/50	90	3 ⁽²⁾	40/40	62/62
HWAM 2620	7,5/17,5	40/40	95	3 ⁽²⁾	12,5/12,5	34/34
HWAM 2630	10/20	45/50	90	-	40/40	62/62
HWAM 2640	7,5/17,5	40/40	95	-	12,5/12,5	34/34
HWAM 3110	7,5/12,5	45/45	105	8 ⁽²⁾	10/12,5	31/34
HWAM 3120	7,5/12,5	45/45	105	-	10/12,5	31/34
HWAM 3120 - HWAM® SmartControl™	7,5/10	40/40	100	-	10/10	31/31
HWAM 3130	7,5/12,5	45/45	105	-	10/12,5	31/34
HWAM 3130 - HWAM® SmartControl™	7,5/10	40/40	100	-	10/10	31/31
HWAM 3520	11,5/16,5	45/45	105	-	10/12,5	39/42
HWAM 3520 - HWAM® SmartControl™	11,5/14	40/40	100	-	10/10	39/39
HWAM 3630	10	40	90	-	35 ⁽¹⁾	63 ⁽¹⁾
HWAM 3640	10	40	90	-	20 ⁽¹⁾	48 ⁽¹⁾
HWAM 3650	10	40	90	-	35 ⁽¹⁾	63 ⁽¹⁾
HWAM 3660	10	40	90	-	20 ⁽¹⁾	48 ⁽¹⁾
HWAM 3740	11,5/16,5	45/45	105	-	10/12,5	34/37
HWAM 3740 - HWAM® SmartControl™	11,5/14	40/40	100	-	10/10	34/34
HWAM 3760	11,5/16,5	45/45	105	-	10/12,5	34/37
HWAM 3760 - HWAM® SmartControl™	11,5/14	40/40	100	-	10/10	34/34

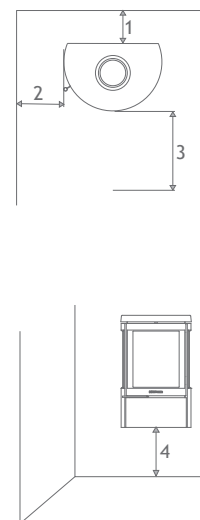

HWAM 2610
HWAM 2620
HWAM 2630
HWAM 2640

HWAM 3110
HWAM 3120
HWAM 3130

HWAM 3520

HWAM 3630
HWAM 3640
HWAM 3650
HWAM 3660

HWAM 3740
HWAM 3760

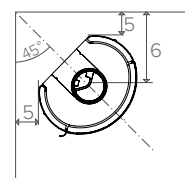
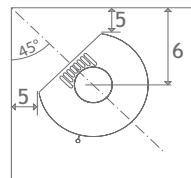
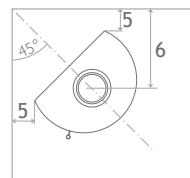
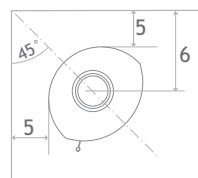
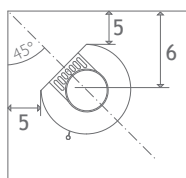

1) Wichtig! Maße bei Eckplatzierung sind Richtmaße.

2) Dieser Abstandsanspruch ist eingehalten, wenn der Kaminofen auf einem Sockel oder einem Säulenfuß (Zubehör) montiert ist.

3) Mit isoliertem Rauchrohr

4) Dieser Abstandsanspruch ist eingehalten, wenn der Kaminofen auf einem hohen Sockel montiert ist.

5) Abstand zu nicht-brennbarer Dämmstoff gegen brennbare Wand.

Abstand zu brennbarem Material

- isoliertes Ofenrohr/nicht isoliertes Ofenrohr

	1. Hinten cm. min.	2. Seite cm. min.	3. Einrichtung Abstand, vorne cm. min.	4. Über einem Boden aus brennbare Material cm. min.	5. Zu brennbarer Wand bei Eckplatzierung cm. min.	6. Zu brennbarer Wand bei Eckplatzierung cm. min.
HWAM 4510	10	59	120	28,5 ⁽⁴⁾	33	57
HWAM 4520	10	35	110	28,5 ⁽⁴⁾	7	31
HWAM 4530	10	59	120	-	33	57
HWAM 4540	10	35	110	-	7	31
HWAM 4540, Steinverkleidung	10	40	110	-	7	31
HWAM 4550	10	59	120	-	33	57
HWAM 4560	10	35	110	-	7	31
HWAM 4560, Steinverkleidung	10	40	110	-	7	31
HWAM 4620	7 ⁽³⁾ /20	40 ⁽³⁾ /35	130	-	12 ⁽³⁾ /12	41 ⁽³⁾ /41
HWAM 4640	7 ⁽³⁾ /20	40 ⁽³⁾ /35	130	-	12 ⁽³⁾ /12	41 ⁽³⁾ /41
HWAM 4640, Steinverkleidung	7 ⁽³⁾ /20	45 ⁽³⁾ /45	140	-	15 ⁽³⁾ /15	44 ⁽³⁾ /44
HWAM 4660	7 ⁽³⁾ /20	40 ⁽³⁾ /35	130	-	12 ⁽³⁾ /12	41 ⁽³⁾ /41
HWAM 4660, Steinverkleidung	7 ⁽³⁾ /20	45 ⁽³⁾ /45	140	-	15 ⁽³⁾ /15	44 ⁽³⁾ /44
HWAM 5530	0/5	0	120	-	0	47,7
HWAM Classic 4	10	25	80	-	10 ⁽¹⁾	39 ⁽¹⁾
HWAM I 40/55	5 ⁽⁵⁾	5 ⁽⁵⁾	120	35	-	-

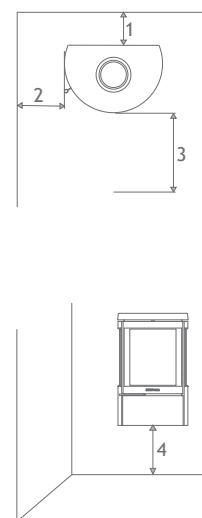

HWAM 4510
HWAM 4520
HWAM 4530
HWAM 4540
HWAM 4550
HWAM 4560

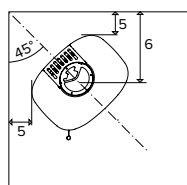

HWAM 4620
HWAM 4640
HWAM 4660

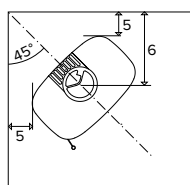

HWAM 5530

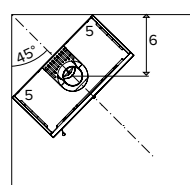

HWAM Classic 4

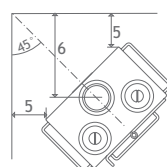

Testergebnisse

	EN 13240/13229					NS 3058 NS 3059
	CO bez. auf 13% O ₂	CO bez. auf 13% O ₂	Staub bez. auf 13% O ₂	Rauchgastemperatur im Abgangsstutzen gemessen	AbgasMaßenstrom	Staub
	%	mg/m ³ _n	mg/m ³ _n	°C	g/s	g/kg
HWAM 2610, Autopilot™	0,08	1003	24	329	3,90	3,42
HWAM 2620, Autopilot™	0,08	1003	24	329	3,90	3,42
HWAM 2630, Autopilot™	0,08	1003	24	329	3,90	3,42
HWAM 2640, Autopilot™	0,08	1003	24	329	3,90	3,42
HWAM 3110, Autopilot™	0,07	906	13	289	5,00	2,05
HWAM 3120, Autopilot™	0,07	906	13	289	5,00	2,05
HWAM 3120, SmartControl™	0,08	1050	12	324	3,50	2,45
HWAM 3130, Autopilot™	0,07	906	13	289	5,00	2,05
HWAM 3130, SmartControl™	0,08	1050	12	324	3,50	2,45
HWAM 3520, Autopilot™	0,07	906	13	289	5,00	2,05
HWAM 3520, SmartControl™	0,08	1050	12	324	3,50	2,45
HWAM 3630, Autopilot™	0,09	1125	18	350	6,00	1,21
HWAM 3630, SmartControl™	0,10	1250	21	325	5,04	1,78
HWAM 3640, Autopilot™	0,09	1125	18	350	6,00	1,21
HWAM 3640, SmartControl™	0,10	1250	21	325	5,04	1,78
HWAM 3650, Autopilot™	0,09	1125	18	350	6,00	1,21
HWAM 3650, SmartControl™	0,10	1250	21	325	5,04	1,78
HWAM 3660, Autopilot™	0,09	1125	18	350	6,00	1,21
HWAM 3660, SmartControl™	0,10	1250	21	325	5,04	1,78
HWAM 3740, Autopilot™	0,07	906	13	289	5,00	2,05
HWAM 3740, SmartControl™	0,08	1050	12	324	3,50	2,45
HWAM 3760, Autopilot™	0,07	906	13	289	5,00	2,05
HWAM 3760, SmartControl™	0,08	1050	12	324	3,50	2,45

Bitte beachten! Aufgrund der kontinuierlichen Weiterentwicklung unserer Produkte können die geltenden Werte von den oben genannten abweichen. Über die aktuellen Werte informiert Sie Ihr HWAM Fachhändler und sie werden auf www.hwam.de veröffentlicht.

Testergebnisse

	EN 13240/13229					NS 3058 NS 3059
	CO bez. auf 13% O ₂	CO bez. auf 13% O ₂	Staub bez. auf 13% O ₂	Rauchgastemperatur im Abgangsstutzen gemessen	AbgasMaßenstrom	Staub
	%	mg/m ³ _n	mg/m ³ _n	°C	g/s	g/kg
HWAM 4510, Autopilot™	0,08	1000	24	312	4,1	3,01
HWAM 4510, SmartControl™	0,06	750	19	324	4,0	2,16
HWAM 4520, Autopilot™	0,08	1000	24	312	4,1	3,01
HWAM 4520, SmartControl™	0,06	750	19	324	4,0	2,16
HWAM 4530, Autopilot™	0,08	1000	24	312	4,1	3,01
HWAM 4530, SmartControl™	0,06	750	19	324	4,0	2,16
HWAM 4540, Autopilot™	0,08	1000	24	312	4,1	3,01
HWAM 4540, SmartControl™	0,06	750	19	324	4,0	2,16
HWAM 4550, Autopilot™	0,08	1000	24	312	4,1	3,01
HWAM 4550, SmartControl™	0,06	750	19	324	4,0	2,16
HWAM 4560, Autopilot™	0,08	1000	24	312	4,1	3,01
HWAM 4560, SmartControl™	0,06	750	19	324	4,0	2,16
HWAM 4620, Autopilot™	0,08	1000	28	320	5,9	1,74
HWAM 4640, Autopilot™	0,08	1000	28	320	5,9	1,74
HWAM 4640, SmartControl™	0,06	750	29	334	6,6	1,88
HWAM 4660, Autopilot™	0,08	1000	28	320	5,9	1,74
HWAM 4660, SmartControl™	0,06	750	29	334	6,6	1,88
HWAM 5530, Autopilot™	0,061	758	16	326	5,5	2,65
HWAM 5530, SmartControl™	0,077	963	16	299	4,6	1,87
HWAM Classic 4, Autopilot™	0,10	1250	36	255	9,90	-
HWAM I 40/55, Autopilot™	0,061	758	16	326	5,5	2,65
HWAM I 40/55, SmartControl™	0,077	963	16	299	4,6	1,87

Bitte beachten! Aufgrund der kontinuierlichen Weiterentwicklung unserer Produkte können die geltenden Werte von den oben genannten abweichen. Über die aktuellen Werte informiert Sie Ihr HWAM Fachhändler und sie werden auf www.hwam.de veröffentlicht.

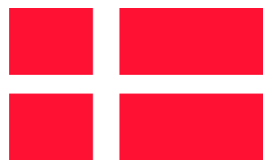

MADE IN
DENMARK