



# DANISH HEATING IDEAS



# INHALT

Scan	4
------	---

## KAMINÖFEN

Scan 41	6
Scan 65	8
Scan 66	14
Scan 67 <b>NEUHEIT</b>	20
Scan 68	24
Scan 80	32
Scan 83	34
Scan 84	38
Scan 85	42
Scan 87	46

## HEIZKAMIN

Scan 1003 BOX	50
Scan 5003-S	64
Scan 5004-S	66

## KAMINEINSÄTZE

Scan 1003 & 1004	52
Scan 1005 & 1006	54
Scan 1008	56
Scan 5003	58
Scan 5004 FR / FL	60
Scan 5004 FRL & 5005 FRL	62
Scan 5006 FR/FL & 5007 FR/FL	68
Scan DSA 12	70

## TIPPS UND TECHNISCHE INFORMATIONEN

Vorteile für die Umwelt	17
Vor dem Kauf eines Holzofens	49
Technische Zusammenfassung	72



# DANISH HEATING IDEAS

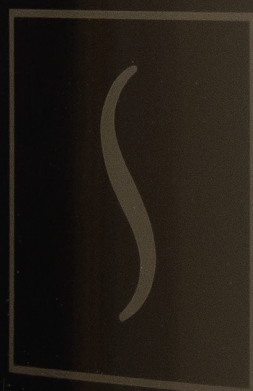

Scan arbeitet kontinuierlich an der Verbesserung seiner Produkte. Technische Änderungen sowie Änderung von Farben und Zubehör ohne vorherige Ankündigung vorbehalten. Wir machen darauf aufmerksam, dass die Kaminöfen in diesem Prospekt teilweise mit Zubehör abgebildet sind. Siehe auch [scan-stoves.de](http://scan-stoves.de)

 [Facebook.com/scanstoves](https://www.facebook.com/scanstoves)

 [@scanstoves](https://www.instagram.com/scanstoves) [#scanstoves](https://www.instagram.com/scanstoves)



SCAN IDENTITÄT

DEINE NEUE FLAMME



Die Wärme eines perfekten Feuers vor dem Kaminofen zu genießen, ist die ultimative Form der Freude und Entspannung. Unser Designprozess konzentriert sich immer darauf, ein äußerst schönes Flammenbild und die beste Sicht darauf zu ermöglichen.

# INNOVATION UND DESIGN

Seit der Gründung des Unternehmens in Odense im Jahr 1978 haben wir uns bei Scan darauf konzentriert, unseren Kunden die besten Holzöfen auf dem Markt anzubieten, wobei besonderes Augenmerk auf Design, Innovation und Benutzerfreundlichkeit gelegt wurde. Für uns geht es nicht nur um Wärme, sondern auch darum, eine perfekte Flamme zu liefern, die in einem designbewussten Möbelstück eingeschlossen ist, das für die meisten Häuser geeignet ist. Die Kombination aus dänischem Design, mutigen Ideen und Liebe zum Detail hat Scan zu einer führenden Marke für Holzöfen gemacht.

DANISH DESIGN





## NEUES DENKEN



Für Scan ist das Heizen mehr als nur eine praktische oder ästhetische Angelegenheit. Wir sehen unsere Öfen als innovative Möbelstücke, die zu einem modernen Lebensstil passen.

Durch Kreativität, Liebe zum Detail und Mut neue Ideen auszuprobieren, haben wir uns stetig weiterentwickelt und den Weg aufgezeigt im Bezug auf Benutzerfreundlichkeit und Umweltfreundlichkeit. Scan war der erste der Schiebetüren, Glasgriffe sowie Scheiben mit 90 Grad-Winkel einführte.



Dänemark hat eine reiche Designtradition, zu der Scan gehört. Wir verwenden ausschließlich dänische Designer, um unsere Öfen zu gestalten, um die Gesamtheit und den richtigen Ausdruck zu gewährleisten. Folglich können Sie Scan immer an den klaren Linien erkennen, die für gutes dänisches Design typisch sind.

Wir haben auch die Tradition, neue Standards zu setzen, und unsere Designer gehen jede Herausforderung mit dem Ziel an, etwas Neues zu schaffen. Dies hat dazu geführt, dass Scan ständig internationale Anerkennung findet und wir schon einige Preise für unser Design erhalten haben.



Bei Scan konzentrieren wir uns auf die Details und stecken unsere Seele in die kleinsten Dinge. Mit unserem kritischen Blick und der ständigen Suche nach Perfektion haben wir revolutionäre Formen und technische Lösungen zum Nutzen unserer Kunden geschaffen.

Durch die Integration der Griffe in das Design und die Gewährleistung einer einfachen Bedienung haben wir Form und Funktion kombiniert. Dies ist eines von vielen Beispielen für das, was wir als „glattes Finish“ bezeichnen.

## DETAILS



SCAN 41





SCAN 41

## DIE KLASSE DÄNISCHEN DESIGNS

Wir haben einen minimalistischen Ofen mit einem kühlen Griff entworfen. Das Design passt in die verschiedensten Varianten von Innenräumen. Der Ofen ist mit oder ohne Seitenfenstern erhältlich, sodass Sie eine noch bessere Sicht auf die Flammen wählen können.

Der Scan 41 lässt sich selbst dann leicht öffnen, wenn das Holzlagerfach gefüllt ist.. Der vertikale Griff ist das raffinierte Detail von Scan 41. Eine Aschelösung ermöglicht Ihnen eine benutzerfreundliche Handhabung. Der Scan 41 benötigt einen Wandabstand von 35 cm zur Seite und 15 cm nach hinten.



Scan 41-1 ist in schwarzer Farbe und mit Glasfronttür erhältlich.



Platz für Brennholz in der Basis.



Scan 41-2 ist in schwarzer Farbe und mit Glasfronttür und Seitengläsern erhältlich.

HxWxT: 1136x490x371 mm

Gewicht: 119 kg

Nennwärmeleistung: 6 kW

Energieklasse: ohne Seitenfenster **A+**

mit Seitenfenstern DE/CH **A**

mit Seitenfenstern AT **A+**

## SCAN 65

# FUNKTIONALE ELEGANZ

Die Scan 65-Serie ist eine Serie von Holzöfen mit verschiedenen Sonderfunktionen. Wählen Sie zwischen einem niedrigen, einem mittleren oder einem hohen Modell sowie einer Reihe von Optionen. Alle Varianten basieren auf derselben Brennkammer und sind in zwei Varianten erhältlich eine mit und eine ohne Seitenfenstern. Die Tür hat einen eleganten Griff und eine intelligente Soft-Close-Funktion. Durch Soft-Close wird die Tür leicht leise, und sicher geschlossen. Die Aschelösung sorgt für eine bequeme Handhabung und ein integriertes Regal bietet Ihnen -hinter versteckter Tür- reichlich Stauraum.

Scan 65-1 und 2 sind die Grundmodelle der Serie. Sie sind mittelgroß und haben ein kompaktes, rechteckiges Design.



*Scan 65-1 hat Glas in der Tür, das ebenfalls aus Gusseisen besteht. Lieferung in schwarzer Farbe.*



*Eleganter Griff aus schwarzem Aluminium.*



*Scan 65-2 hat neben Glas in der Tür auch eine Seitenbrille. Lieferung in schwarzer Farbe.*

HxWxT:

Scan 65-1/2 Basic: 1132x490x380 mm

Scan 65-9/10 High Top: 1433x490x382 mm

**Gewicht:** 118 - 162 kg

**Nennwärmeleistung:** 6 kW

**Energieklasse:** Ohne Seitenfenster **A+** Mit Seitenfenstern DE/CH **A** Mit Seitenfenster AT **A+**





SCAN 65-SERIE



SCAN 65-SERIE



Scan 65 kann  
5 cm entfernt von  
brennbaren Wänden  
platziert werden





*Der Scan 65-9 und 10 High Top sind extra hohe Varianten. Lieferung in schwarzer Farbe.*

*Als Option für die High Top-Varianten können Sie das Wärmespeichersystem auswählen. Dies liefert zusätzliche Wärme für bis zu 12 Stunden, nachdem das letzte Brennholz eingelegt wurde.*

Wenn Sie einen großen Holzofen wünschen, der viel Wärme liefert, wählen Sie Scan 65-9 oder 10 High Top. Die klaren Linien und das hohe Design machen dies zum Mittelpunkt jedes Innenraums. Als Option für die High Top-Varianten können Sie das Wärmespeichersystem auswählen.



SCAN 65 SPECKSTEIN





## SCAN 65 SPECKSTEIN

# SCHÖNER SPECKSTEIN

Dieses Modell ist wie eine schöne Skulptur im Raum - und hält die Wärme extra lange. Speckstein ist bekannt für eine lange Wärmespeicherung, selbst dann, wenn das Feuer schon eine Weile ausgebrannt ist. Sie sparen Holz und damit Geld ohne Kompromisse bei der Ästhetik einzugehen. Mit nur 5 cm Mindestabstand zu brennbaren Wänden, ist er auch leicht im Raum zu platzieren.

Der Scan 65-3 und 65-4 umgibt sich mit schickem Speckstein. Beide Modelle verfügen über dieselbe Brennkammer wie der Rest der Serie und Sie können selbst entscheiden, ob Sie das Modell mit oder ohne Seitenfenster wünschen.



*Der Scan 65-3 verfügt rundherum über wärmespeichernden Speckstein*

HxWxT: Scan 65-3/4 Basic: 1132x490x380 mm

Gewicht: 168 kg

Nennwärmeleistung: 6 kW

Energieklasse: ohne Seitenfenster **A+** mit Seitenfenstern DE/CH **A** mit Seitenfenster AT **A+**

SCAN 66-SERIE





## SCAN 66

# INNOVATIVE DETAILS

Die Scan 66-Serie hat eine wundervolle organische Form erhalten, die einen verspielten und schönen Rahmen um das Feuer schafft. Dies ist ein Holzofen, der wirklich Aufmerksamkeit erregt. Die Form der Brennkammer bedeutet, dass dieser Ofen ein großartiges Flammenbild hat. Aschebehälter ist enthalten.

Die Scan 66-Serie wurde mit mehreren kristallklaren Designdetails versehen. Ein einzigartiger Holzstopper aus Glas, der die Sichtbarkeit der schönen Flammen maximiert. Der Griff und die Luftventile bestehen aus gehärtetem Glas, das wunderschön gebogen und angenehm zu berühren ist.

Scan 66 ist mit verschiedenen Basen erhältlich - jede mit ihrem eigenen Ausdruck.



*Scan 66-2 steht auf einer eleganten Säule.*



*Scan 66-4 hat eine quadratische Basis.*



*Scan 66-5.  
Die Form der Basis ist dem Scan-Logo entnommen.*

HxWxT: Scan 66-2: 947x481x382 mm

Scan 66-4: 947x481x380 mm

Scan 66-5: 943x1037x337 mm

Gewicht: 100 kg

Nennwärmeleistung: 5 kW

Energieklasse: DE/CH **A** → Energieklasse: AT **A+** →

Scan 66-5 schwarz. Elegante Lösung zur Brennholz Aufbewahrung.

Der Scan 66 benötigt einen Wandabstand von 30 cm zur Seite und 15 cm nach hinten (außer Wandmodell)



SCAN 66-SERIE



Scan 66-4.

Die renommierten dänischen Designer Harrit und Sørensen haben ein verspieltes Design mit innovativen Merkmalen geliefert



Scan 66-1.



# UMWELTFREUNDLICHE WÄRME IM FOKUS

Für uns das Wichtigste: umweltfreundlich heizen Kaminöfen entwickeln und herstellen, die mit sauberer und sparsamer Verbrennung neue Maßstäbe setzen – die Zielsetzung bei Scan. Heizen mit Holz ist CO<sub>2</sub>-neutral und damit eine der umweltfreundlichsten und zukunftssichersten Formen des Heizens. Der Rohstoff Holz wächst vielfach direkt vor unserer Tür – mit einem modernen und umweltgerechten Kaminofen können Sie mit reinem Gewissen heizen.

## SAUBERE & GESCHLOSSENE VERBRENNUNG

Dies bedeutet, dass der Kamin über ein Doppelverbrennungssystem verfügt, das bis zu 90% der Gase und Partikel im Rauch in Wärme umwandelt. Dies führt zu sehr geringen Rauchemissionen, da der Kamin die Energie verwendet, um Wärme anstelle von Rauch bereitzustellen.

Sie müssen kein Fenster öffnen, um die verbrauchte Luft zu ersetzen: Sie können die Frischluftzufuhr durch ein Abzweigrohr direkt in den Raum leiten und vermeiden so Kälte und Zugluft. Das Abzweigrohr wird an der Rückseite des Ofens angebracht oder unterhalb der Brennkammer. Die meisten Scan-Öfen können auch nach Installation damit ausgestattet werden.

## CLEAN BURN SYSTEM

Ein einzigartiges Verbrennungssystem, das Sie als Scan-Kunde nutzen können: dadurch wird ein optimaler Verbrauch von Holz sichergestellt sowie ein niedriger CO<sub>2</sub>-Ausstoß.

Zugleich stellt das Clean Burn-System sicher, dass die Glasscheiben am Ofen optimal sauber bleiben.

## FRISCHLUFT UND EXTERNE VERBRENNUNGSLUFT

Bei der Luftversorgung Ihres Kaminofens können Sie zwischen zwei Formen unterscheiden: Frischluft, die von außen in den Raum geleitet wird und externe Verbrennungsluft, die direkt in die Brennkammer geleitet wird.

Niedrig-Energiehäuser und Gebäude mit starker Wärmedämmung sollten mit externer Verbrennungsluft versorgt werden. Innerhalb der Modell-Palette von Scan gibt es zahlreiche Kaminöfen, die bereits einen Anschluss für externe Verbrennungsluft haben.

## 40% WENIGER HOLZ

Moderne Holzöfen haben eine 40% effizientere Verbrennung und 90% weniger Emissionen als alte Kamine.

## DAS WÄRME-SPEICHERSYSTEM



Das spezielle Wärmespeicher-System von Scan lässt bis zu 12 Stunden nach dem letzten Holznachlegen eine Wärmeabgabe zu.

Die in der Brennkammer entstehende Hitze wird von dem im oberen Teil des Kaminofens integrierten Wärmespeicher-System aufgenommen. Damit gibt es auch Stunden nach Erlöschen des Ofens immer noch die gespeicherte Wärme ab.

## ECOLABEL

Die Ökodesign- und Umweltzeichenrichtlinie sind zwei von der EU initiierte Instrumente. Sie zielen darauf ab, die Umweltauswirkungen energiebezogener Produkte während des gesamten Lebenszyklus zu verringern. Dies ermöglicht die Auswahl des energieeffizientesten Holzofens auf dem Markt.

Die Kennzeichnung unserer Produkte mit der Energieeffizienzklasse hilft Ihnen bei der Auswahl des energieeffizientesten Holzofens mit den niedrigsten Betriebskosten und den geringsten Auswirkungen auf die Umwelt. Auf diese Weise können Sie Ihre beste Wahl für die Gegenwart treffen - für die Zukunft und die Umwelt.

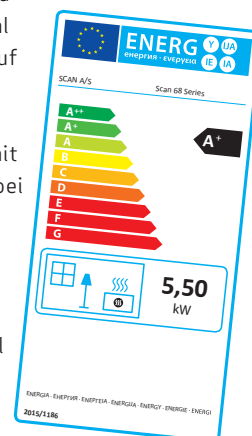

SCAN 66-1

## VON DEN FLAMMEN GEFORMT

Umgangssprachlich wird der Scan 66 einfach "das Ei" genannt. Der Scan 66-1 wurde von der Natur inspiriert und die organische Form des Holzofens umarmt die Flammen auf schöne und ganzheitliche Weise. Wenn Sie es auch an die Wand hängen, erhält das Design maximalen Platz und wird als natürliches Kunstwerk hervorgehoben.

Scan 66-1 verfügt über mehrere innovative Glasdetails. Am auffälligsten ist der Holzstopper, der aus klarem Glas besteht, um die Sichtbarkeit der Flammen zu maximieren. Der Griff und die Luftventile bestehen aus sandgestrahltem Keramikglas.

Der Holzofen hat eine Ascheschublade.



*Ein Kunstwerk an der Wand.  
Scan 66-1*



*Der Scan 66 verfügt über Griffe,  
Luftregler und Holzstopper aus  
sandgestrahltem Keramikglas.*

HxWxT: 630x481x337 mm

Gewicht: 90 kg

Nennwärmeleistung: 5 kW

Energieklasse: DE/CH **A**

Energieklasse: AT **A+**





SCAN 66-1 WAND



SCAN 67-SERIE



  
Powered by  
Zensoric

Scan 67 1600



## SCAN 67 - NEUHEIT

# WARME ATMOSPHÄRE MIT UNAUFWENDIGER TECHNIK

Scan 67 ist eine neue Serie von Holzöfen im klassisch dänischen Design mit 5 KW Leistung. Die D-Form sorgt nicht nur für einen großartigen Look, sondern auch für ideale Aufstellmöglichkeiten. Die eigens neu entwickelte Zensoric-Technologie steuert und reguliert die Luftzufuhr der Scan 67-Serie automatisch, wodurch Sie deutlich weniger Holz verbrauchen. Der hierfür integrierte Akku hält bis zu 500 Betriebsstunden, ehe er wieder aufgeladen werden muss. Dank der großzügigen Panoramascheibe haben Sie eine eindrucksvolle Sicht auf das Flammenbild. Lehnen Sie sich entspannt zurück und lassen Sie die Scan 67-Serie für sich arbeiten.



*USB-Ladeanschluss*



*Manuelle Luftregulierung*



*Ein extra langer Griff kann montiert werden*

## Zensoric

Scan konzentriert sich auf nutzerfreundliche Lösungen. Aus diesem Grund haben wir die intelligente Technologie der Zensoric-Luftregelung entwickelt. Zensoric minimiert die Umweltfolgen und nutzt das Holz so effizient wie möglich – sowohl beim Entfachen des Brennmaterials im Ofen als auch im weiteren Brennverlauf. Der Holzofen steuert die Luftventile selbst, und Sie legen fest, wie warm er werden soll.

SCAN 67-SERIE



  
Powered by  
Zensoric

Scan 67 1000



 Zensoric

*Einfach zurücklehnen,  
den Rest macht der Kaminofen*





HxWxT: 1000x450x407 mm

Gewicht: 101 kg

Nennwärmeleistung: 5 kW

Energieklasse: **A**



Scan 67 1000

HxWxT: 1300x450x407 mm

Gewicht: 114 kg

Nennwärmeleistung: 5 kW

Energieklasse: **A**



Scan 67 1300



Scan 67 1600

HxWxT: 1600x450x407 mm

Gewicht: 121 kg

Nennwärmeleistung: 5 kW

Energieklasse: **A**



1

2

3

Die Standardausstattung ist ein Griff aus schwarz lackierter Eiche. Durch seine praktische Platzierung bleibt er auch beim Heizen kühl. Mit dem Zubehör MyScan können Sie den Griff in drei Farbtönen und zwei Längen auswählen. Für den Griff stehen die Farben White Washed, Golden und Mocca zur Auswahl. Das Auswechseln des Griffes erledigen Sie innerhalb weniger Minuten selbst. Eine einfache, aber vielleicht ausschlaggebende Kleinigkeit.

Passen Sie den Farbton des Eichenholz-Griffes Ihrem Geschmack an.  
(optionales Zubehör)  
(1) Weiß (2) Golden (3) Mocca

SCAN 68

## ELLIPTISCH GEFORMT

Die organische, elliptische Form ist ein Markenzeichen der Scan 68-Serie. Dies ist einer unserer wirklich großen Produktfamilien. Einfach erklärt: wir haben rund um die gleiche, schön geformte Brennkammer eine Vielzahl von Sockeln geschaffen, unter denen Sie garantiert ihren passenden Favoriten finden werden.

Sie können zwischen niedrigem, einfachem oder hohem Modell, Säule, offenem oder geschlossenem Sockel.

Wählen Sie zwischen schwarzem oder silbernem Aluminium an Griffen und Formteilen.

Alle Modelle sind mit einer Ascheschublade ausgestattet. Der Abstand zu brennbaren Materialien beträgt zur Seite 45 cm und zur Rückwand 17,5 cm.



*Scan 68-13 und 14. Wählen Sie Formteile und Griffe aus schwarzem oder glänzendem Aluminium.*



*Detailansicht von der Oberseite des Ofens.*



*Die Scans 68-3 und 4. Wählen Sie Formteile und Griffe aus schwarzem oder glänzendem Aluminium.*

Die perfekten Proportionen, geraden Linien und die Kombination aus Glas und Aluminium unterstreichen den dänischen Designursprung. Das Design wurde unter Berücksichtigung der ästhetischen und praktischen Rolle gemacht, die der Holzofen in Ihrem Zuhause spielt. Der integrierte Griff erleichtert die Bedienung ebenso wie das Design.





SCAN 68-SERIE





SCAN 68-SERIE



Der Scan 68 benötigt je nach Modell einen Abstand zu brennbaren Materialien von maximal 50 cm zur Seite und 15 cm nach hinten.





HxWxT:

Scan 68-3/4/9/10: 1272x500x371 mm

Scan 68-11/12/13/14: 1222x500x371 mm

Gewicht: 105 - 110 kg

Nennwärmeleistung: 5,5 kW

Energieklasse: ohne Seitenfenster: **A+** mit Seitenfenstern: **A**



Die Scan 68-3, 4, 9 und 10 werden auf eine Säule gelegt und haben Streifen aus schwarzem oder glänzendem Aluminium. Sie erhalten diese auch mit Seitenfenstern.



Die Scan 68-11 und 12 haben eine offene Basis und Streifen aus schwarzem oder glänzendem Aluminium



Wählen Sie zwischen Listen in Schwarz oder glänzendem Aluminium



Die Scans 68-13 und 14 haben eine Tür im Sockel und Formteile aus schwarzem oder glänzendem Aluminium

## SCAN 68 WAND

# EIN SCHMUCKSTÜCK AN DER WAND

Hier lassen wir die Designer für sich sprechen:

„Aus diesem Grund wollten wir einen Wandofen entwerfen.

Gleichzeitig sollte es für kleinere Räume geeignet sein. Die organische elliptische Form hängt mit dem menschlichen Körper zusammen. Wenn Sie diese als Gestaltungselement verwenden, erscheint der Ofen als Ganzes und gibt einen perfekten Ausdruck. Das Ergebnis ist ein Holzofen, der als Dekoration für die Wand konzipiert ist.“

Scan 68 Wand ist in Schwarz erhältlich und Ascheschublade ist Standard.



*Scan 68-2 hat Zugang zum Feuer vorne, Aluminiumstreifen und wird in schwarzer Farbe geliefert.*



*Wählen Sie zwischen Griffen und Formteile aus schwarzem oder glänzendem Aluminium.*



*Scan 68-7 und 8 haben eine Seitenbrille, Option für Listen in Schwarz oder glänzendes Aluminium und kommt in schwarzer Farbe.*

HxWxT: 794x500x400 mm

Gewicht: 98 kg

Nennwärmeleistung: 5,5 kW

Energieklasse: ohne Seitenfenster

**A+** mit Seitenfenstern **A**





SCAN 68 WAND



SCAN 68 SPECKSTEIN





## SCAN 68 SPECKSTEIN

# BRINGEN SIE DIE NATUR HEREIN

Scan 68-15 ist mit Speckstein verkleidet, der den Ausdruck der Form des Ofens auf stilvolle und natürliche Weise betont. Der Speckstein hat auch eine hervorragende Wärmekapazität und wärmt noch lange nach dem Brennen.

Die Stein- und Stahlzeichnung wechselt zwischen klassischer dänischer Möbelkunst und echter Handwerkskunst.

Aschenbecher ist Standard und erleichtert das Entleeren der Asche. Hinter der Tür im Regal befindet sich ein praktischer Stauraum.



*Scan 68-15 wird in schwarzer Farbe geliefert und hat schwarze Griffe und Formteile.*



*Hebelverstellhebel befinden sich an der Seite des Ofens.*

HxWxT: 1257x586x371 mm

Gewicht: 190 kg

Nennwärmeleistung: 5,5 kW

Energieklasse: **A+**



SCAN 80-SERIE





SCAN 80

## SCHÖNE PRISMENFORM

Scan 80 hat eine schöne Prismenform, die den Flammen eine 180°-Sichtbarkeit verleiht. In der dänischen Designtradition liegt ein Großteil des Designs in den Details, und bei Scan 80 ist der Griff elegant zwischen Glas und Sockel „versteckt“.

Scan 80-3 und 4 sind die großen Modelle der Serie. Eine geniale Lösung besteht darin, dass Sie das Abgasrohr im High Top-Modul des Eckmodells verstecken können und ein sauberes Design ohne störende Elemente erhalten. Das hohe Oberteil kann auch zur Wärmespeicherung von Steinen verwendet werden, die bis zu 12 Stunden nach dem Ablegen des letzten Holzes Wärme abgeben.



*Scan 80-1 hat eine geschlossene Basis und ist in weißer Farbe erhältlich.*



*Elegante Platzierung der Griffe.*



*Scan 80-4 schwarze Farbe hat eine Basis mit Tür mit praktischem Stauraum.*

Sie erhalten die Modelle mit geschlossenem Sockel in Schwarz und Weiß, während die Variante mit Tür im Sockel nur in schwarz erhältlich ist. Alle Modelle sind mit einem Aschekasten ausgestattet. Alle Modelle sind mit einem Aschenbecher ausgestattet.

HxWxT: 1351x385x385mm

Gewicht: 105 kg

Nennwärmeleistung: 6 kW

Energieklasse: **A+**

HxWxT: 1670x385x385 mm

Gewicht: 110 kg

Nennwärmeleistung: 6 kW

Energieklasse: **A+**

## SCAN 83

# ALLES STECKT IM DETAIL

Das wunderschöne Design hinter Scan 83 stellt die schönen Flammen in den Mittelpunkt und gibt Ihnen die Möglichkeit, Ihren eigenen Stil rund um den natürlichen Sammelpunkt zu kreieren.

Jedes Detail ist gut durchdacht; Die abgerundete Glastür bietet einen schönen Blick auf die Flammen und verfügt über eine leise Soft-Close-Funktion. Der Griff ist so positioniert, dass das einfache Design perfekt ist und die Temperatur immer kühl bleibt. Der Boden ist tief und bietet viel Platz für das Holz, und Sie vermeiden das Verschütten von Asche. Darüber hinaus verfügt der Holzofen über eine praktische Ascheschublade mit einem Schloss, das besonders gute Sicherheit bietet.

Der Scan 83 benötigt einen Abstand zu brennbaren Materialien von 40 cm zur Seite und 10 cm nach hinten.



*Die Traktionseinstellung wird diskret neben dem Griff platziert.*



*Scan 83-1 mit schwarzen Griffen und Formteilen.*

HxWxT: 1200x460x460 mm

Gewicht: 117 kg

Nennwärmeleistung: 5 kW

Energieklasse: **A+**





SCAN 83-SERIE



SCAN 83-SERIE



Die High Top Variante lässt sich zusätzlich mit einem Wärmespeichersystem ausstatten.





HxWxT:

Scan 83-1/2: 1235x460x460 mm

Scan 83-5/6 Speckstein: 1235x460x460 mm

Scan 83-6/7 Maxi Speckstein: 1446x460x460 mm

Gewicht: 117 - 212 kg

Nennwärmeleistung: 5 kW

Energieklasse: **A+**



Scan 83-5 ist ein Speckstein Modell mit schwarzen Griffen und Zierleisten.



Scan 83-6 ist ein Speckstein Modell mit Griffen und Zierleisten aus Aluminium.



Scan 83-7 Maxi ist eine Speckstein Variante mit schwarzen Griffen und Zierleisten.



Scan 83-8 Maxi ist eine Speckstein Variante mit Griffen und Leisten aus Aluminium.



Der Speckstein-Mantel speichert die Wärme und gibt sie auch nach Erlöschen des Feuers wohltuend in den Raum ab.

Als Zusatzausstattung für die High-Top-Varianten können Sie das Wärmespeicher-System wählen. Dies sorgt für zusätzliche Wärme bis zu 12 Stunden, nachdem das letzte Scheit hinzugefügt wurde.

SCAN 84-SERIE





SCAN 84

# WÄRMEN MIT LEIDENSCHAFT

Die Scan 84- Serie verfügt über ein architektonisches Design und klaren Linien – dezent und dennoch modern. Die Serie besteht aus 4 Grundmodellen. Die Unterschiede finden sich in der Auswahl aus zwei unterschiedlichen Höhen, sowie zwei verschiedenen Türen. Wählen Sie zwischen eleganter Stahltür oder einer modernen Glaspanorama-Tür, Ihren Favoriten aus. Die integrierte „Soft-Close-Funktion“ sorgt für ein sanftes und leises schließen der Tür. Kombinieren Sie Ihren Scan 84 mit einer Dekorplatte aus schwarzem Glas oder Speckstein (optionales Zubehör).



*Scan 84-1 Modern*



*Der massive Eichenholzgriff passt sich dem klaren Design des Scan 84-4 perfekt an, ohne warm zu werden.*



*Scan 84-4 Classic*

Diese Serie bietet Ihnen mehrere Möglichkeiten, sich Ihren Ofen zu individualisieren und mit zusätzlichen Funktionen auszustatten. Der Kaminofen lässt sich auf einen Drehstutzen montieren, sodass Sie das tolle Flammenbild genießen können – egal wo Sie grade im Raum sitzen.

Die hohen Varianten Scan 84-3 und 84-4, können zusätzlich mit wärmespeichernden Steinen ausgestattet werden. Diese geben weitere Wärme ab bis zu 12 Stunden nachdem das letzte Holzscheit eingelegt wurde.

SCAN 84-SERIE



*Der Scan 84 benötigt einen Mindestabstand zu brennbaren Materialien von 45 cm zur Seite und 10 cm nach hinten.*





HxWxT: 1250x493x464 mm

Gewicht: 122 kg

Nennwärmeleistung: 5 kW

Energieklasse: **A+**

HxWxT: 1593x493x464 mm

Gewicht: 137 kg

Nennwärmeleistung: 5 kW

Energieklasse: **A+**



Scan 84-2



Scan 84-3



Wählen Sie zwischen Glas- oder Specksteinplatte (optionales Zubehör)



1

2

3

Der massive schwarze Griff aus Eiche, passt sich dem klaren Design des Ofens perfekt an, ohne warm zu werden. Neben dem schwarzen Standard-Griff können Sie zusätzlich aus 3 weiteren Farben auswählen (optionales Zubehör). Genießen Sie die Freiheit, Ihren neuen Ofen zu individualisieren und Ihrer Inneneinrichtung anzupassen.

Passen Sie den Farbton des Eichenholz-Griffes Ihrem Geschmack an. (optionales Zubehör)  
(1) Weiß (2) Golden (3) Mokka



SCAN 85-SERIE





SCAN 85

# EFFIZIENTE WÄRME IM EXKLUSIVEM DESIGN

Der Scan 85 verteilt die Wärme schnell auf einer großen Fläche. Das Design ist einfach wunderschön und liefert ein großartiges Flammenbild. Der Scan 85 ist eine tolle Wahl für alle die einen Ofen mit viel Wärme suchen.

Die hohlförmige Brennkammer bietet dem Feuer optimale Bedingungen. Hier erhalten Sie ein großes, gebogenes Glas mit einem einzigartigen Blick auf die Flammen. Die große Tür gleitet beim Öffnen auf Schienen entlang des Ofens.



*Scan 85-1. Hier in weißer Farbe mit schwarzen Formteilen und Griffen.*



*Große Brennkammer, tiefer Ofenboden und große Ascheschublade und Rätzelrost.*



*Scan 85-1 in schwarzer Farbe mit Schwarz Griffen und Formteile.*

HxWxT: 1464x520x520 mm

Gewicht: 210 kg

Nennwärmeleistung: 8 kW

Energieklasse: DE/CH **A** Energieklasse: AT **A+**

SCAN 85-SERIE



HxWxT:

Scan 85-3/4 Maxi: 1864x520x520 mm

Scan 85-5/6 High Top: 1664x520x520 mm

Scan 85-7/8 High Base: 1664x520x520 mm

Gewicht: 220 - 229 kg

Nennwärmeleistung: 8 kW

Energieklasse: DE/CH **A**

Energieklasse: AT **A+**





Scan 85 ist in verschiedenen Höhen erhältlich. Basic, High Top oder High Base oder die extra hohe Maxi-Variante. Sie können zwischen schwarzer, grauer und weißer Farbe sowie Formteilen und Griffen in Schwarz oder Aluminium wählen.



*Scan 85-3 Maxi hat eine hohe Basis und eine hohe Oberseite. Erhältlich in schwarzer, grauer und weißer Farbe*



*Scan 85-4 Maxi hat eine hohe Basis und eine hohe Oberseite. Erhältlich in schwarzer, grauer und weißer Farbe.*



*Scan 85-8 hat eine hohe Basis und eine niedrige Oberseite. Hier in schwarzer Farbe mit Formteilen und Griffen aus Aluminium.*

*Der Scan 85 benötigt - je nach Modell - einen Mindestabstand zu brennbaren Materialien von maximal 60 cm zur Seite und 10 cm nach hinten.*



*Scan 85-6 hat eine niedrige Basis und eine hohe Oberseite. Hier in grauer Farbe mit Formteilen und Griffen aus Aluminium.*

SCAN 87-SERIE





SCAN 87

# FÜR DIE GANZ GROSSE GEMÜTLICHKEIT

Manchmal braucht es einfach „Größe“. Der Scan 87 ist ein großer Kaminofen der schwer und solide wirkt. Mit seiner 11,5 kW großen Brennkammer, sorgt er für viel Wärme und wird zum natürlichen Mittelpunkt eines jeden Raumes. Dieses Modell erhalten Sie in zwei Ausführungen:

Scan 87-1 als massives, freistehendes Gerät und Scan 87-2 als wandhängende Variante wo Ihnen die Flammen malerisch, schwebend erscheinen werden. Die elegante Hebe-Tür macht unseren „Großen“ zu etwas ganz Besonderem. Der Mindestabstand zu brennbaren Materialien liegt bei 80 cm zu Seite und 5 cm nach hinten.



Scan 87-1

HxWxT: 1885,5x698x636 mm

Gewicht: 280 kg

Nennwärmeleistung: 11,5 kW

Energieklasse: **A+**



Hebe-Tür und 160 Grad Blick auf das Feuer.



Scan 87-2

HxWxT: 1491x696x681 mm

Gewicht: 250 kg

Nennwärmeleistung: 11,5 kW

Energieklasse: **A+**



reddot winner 2022

NÜTZLICHE INFORMATIONEN





# BEVOR SIE EINEN KAMINOFEN KAUFEN

Der Kauf eines Kaminofens ist eine Entscheidung für viele Jahre. Gute Planung, kompetente Beratung und überlegtes Handeln sind die besten Grundlagen dafür, dass Sie lange Freude an Ihrem Kaminofen haben.

## DIE SICHERHEIT

Jeder Scan Kaminofen wird mit größter Sorgfalt hergestellt und vor Auslieferung genau kontrolliert. Ihr Scan-Fachhändler wird nach Montage durch ihn vor erster Inbetriebnahme noch einmal alle Funktionen prüfen.

Zu Ihrer Sicherheit gewährt Scan eine 5-jährige Garantie. Weitere Informationen über technische Details durch Ihren Scan-Händler oder unter [scan-stoves.de](http://scan-stoves.de)

## DIE INSTALLATION

Es gehört zum selbstverständlichen Service Ihres Scan-Fachhändlers, dass Ihr Kaminofen fachgerecht aufgestellt und angeschlossen wird. Sollten Sie den Wunsch haben, dies selbst zu tun, wird er Ihnen mit Rat zur Seite stehen.

Der Aufbau und der Anschluss eines Scan-Kaminofens sollten vom autorisierten Scan-Fachhändler durchgeführt werden.

Er ist mit allen Details genau vertraut und dank laufender Schulungen mit den Modellen und technischen Besonderheiten auf aktuellem Stand.

Jedem ausgelieferten Scan-Produkt liegt eine ausführliche Beschreibung für Aufbau, Anschluss und Betrieb bei.

Die behördlichen Vorgaben müssen eingehalten werden und die Abnahme durch die dafür zuständigen Instanzen vor Betrieb vollzogen werden.

## DER SICHERHEITSABSTAND

Damit Sie Ihren Kaminofen gefahrlos betreiben können, ist es wichtig, den nötigen Abstand zu allen brennbaren Materialien einzuhalten und auch den Bereich zum Aufstellen des Ofens feuersicher zu halten.

## DIE QUALITÄT

Die Herstellung eines Scan-Kaminofens geschieht in einem Prozess aus High-Tech und hoch qualifiziertem Handwerk. Die für den Bau eines Scan-Ofens verwendeten Materialien entsprechen höchsten Qualitätsanforderungen und werden vor Verarbeitung kontrolliert. Vor Auslieferung erhält jedes Scan-Produkt eine Registriernummer, durch die eine exakte Nachverfolgung möglich ist. Zahlreiche Entwicklungen von Scan wie effiziente Luftzirkulation sowie Komfort- und Bedienerleichterungen sind Funktionen zum Kundennutzen, die den Betrieb und die Bedienung sicherer, leichter und bequemer machen.

## DIE KAMINOFENGRÖSSE

Hier gilt: zu viel ist nicht gut – zu wenig ebenso. In der Planungsphase hilft eine realistische Einschätzung und Ermittlung der zu heizenden Raumes.

## DIE ZULASSUNG

Auch hier wird Sie der autorisierte Scan-Fachhändler kompetent betreuen. Er hilft bei den Formalitäten sowie bei der Einhaltung geltender und künftiger Bestimmungen, damit Sie problemlos lange Freude an Ihrem Kaminofen haben können.

SCAN 1003 BOX





SCAN 1003 BOX

## IHRE EIGENE OFEN-KREATION

Wer träumt nicht von einem ganz besonderen Ofen – einer Kreation, von Ihnen selbst geschaffen? Erfüllen Sie sich diesen Traum mit dem Scan 1003-Box Modular-Konzept. Kombinieren Sie die Formen und Funktionen, die Ihnen gefallen. Als Wandmodell oder freistehender Kaminofen mit Modulen in zwei verschiedenen Größen. Mit Holzfach, auf Wunsch mit Einlage aus Glas für bequeme Sauberhaltung. Komponieren Sie mit unterschiedlichen Dekoren und Ausstattungen Ihren Kamin mit Ihrer ganz persönlichen Note.



*Scan 1003-B: Hier als einfachstes freistehendes Bodenmodell.*

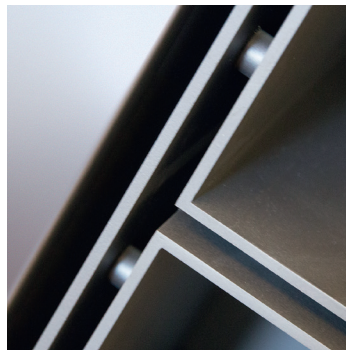

*Leistungsstarke Magnete zwischen allen Elementen halten die Konstruktion an Ort und Stelle.*



*Sie haben die Wahl: Ihr Scan 1003-B freistehend oder als Wandmodell*

HxWxT: 572x649x479 mm

Gewicht: 149 kg

Nennwärmeleistung: 7,2 kW

Energieklasse: **A+**

SCAN 1003 / 1004





SCAN 1003 / SCAN 1004

## DEZENTE ÄSTHETIK

Die dezenten und exklusiven Modelle Scan 1003 und 1004, sind wahlweise mit einer schwarzen Glastür.

Ein kühler Glasgriff vervollständigt den eleganten Look und unterstreicht dezent die moderne Optik - damit ist er einzigartig auf dem Markt.

Beide Einsätze verteilen die Wärme optimal und bieten Ihnen eine Panoramasicht auf die Flammen. Der Scan 1003 fasst Holzscheite bis zu 50 cm, der Scan 1004 hat Platz für bis zu 65 cm Holzscheite.



Scan 1003.



Scan 1004.



Scan 1004.

HxWxT: 566x650x438 mm

Gewicht: 103 kg

Nennwärmeleistung: 7,2 kW

Energieklasse: **A+**

HxWxT: 470x800x438 mm

Gewicht: 108 kg

Nennwärmeleistung: 8 kW

Energieklasse: **A+**

SCAN 1005 / 1006





SCAN 1005 / SCAN 1006

## ZEITGEMÄSS UND EXKLUSIV

Die elegante und schlichte Serie der Einsätze Scan 1005 und 1006, erhalten Sie mit einer modernen schwarzen Glastür. Der Glasgriff vervollständigt das Design und bleiben während des gesamten Brennens kühl. Die Einsätze verteilen die Wärme optimal und liefern Ihnen einen perfekten Panoramablick auf die Flammen.



Scan 1005.



Garantierte Gemütlichkeit mit Scan 1006.



Scan 1006.

Diese Kamineinsätze sind perfekt, wenn Sie einen neuen Kamin in eine vorhandene offene Feuerstelle einbauen möchten. Um die Installation so einfach wie möglich zu machen, wurden die Maßen auf alte Feuerstellen der Vergangenheit angepasst. Zusätzliche Blendrahmen sorgen für den letzten Schliff. Der Scan 1005 fasst Holzscheite bis zu 50 cm, der Scan 1006 hat Platz für bis zu 65 cm Holzscheite.

### SCAN 1005

HxWxT: 470x650x438 mm

Gewicht: 99 kg

Nennwärmeleistung: 8 kW

Energieklasse: **A+**

### SCAN 1006

HxWxT: 470x800x438 mm

Gewicht: 116 kg

Nennwärmeleistung: 8 kW

Energieklasse: **A+**

SCAN 1008





SCAN 1008

## NORDISCHE HITZE

Der Kamineinsatz Scan 1008 verleiht dem Wohnzimmer einen exklusiven und modernen nordischen Look. Der Kamineinsatz kann in Ihren selbst entworfenen Kaminraum eingebaut werden und ist besonders praktisch für die Installation an einer Außenecke.

Durch das gebogene Glas in der Tür, können Sie eine freie Sicht auf die Flammen genießen, ohne durch Rahmenteile eingeschränkt zu sein. In der wahren dänischen Designtradition sind der Griff, die Bedienelemente und alle technischen Details elegant im Ofen versteckt, um ein sauberes und schönes Aussehen zu erzielen.

Alle Details sind gut durchdacht - auch die Ascheentleerung wird durch eine integrierte Ascheschublade erleichtert. An das Produkt angepasste Lüftungsgitter sind in Schwarzweiß erhältlich.



*Luftsteuerung und separates Zündventil.*



*Scan 1008 hat eine Vorderseite aus schwarzem Glas.*



*Das Glas besteht aus einem Stück, ganz ohne Gelenke.*

HxWxT: 1096-1106x424x424 mm

Gewicht: 82 kg

Nennwärmeleistung: 6 kW

Energieklasse: **A+**

SCAN 5003





SCAN 5003

# GROSSE GLASFLÄCHEN

Mit seinem einfachen und klaren Design passt der Scan 5003 in jedes Zuhause. Der Kamineinsatz besitzt ein Zwei-Seiten-Glas und Sie können auswählen zwischen Front + linke Seite mit Glas oder Front + rechte Seite mit Glas. Damit eignet sich der Scan 5003 perfekt für jede Ecke.

Entscheiden Sie selbst welcher Rahmen in Ihr zu Hause passt: Die stilvolle 90-Grad-Variante oder der 45-Grad-Rahmen für mehr Tiefe.

Beide Kamin-Varianten lassen sich mit zusätzlichem Wärmespeicher aufrüsten und sind unsichtbar in der oberen Kammer versteckt. Sie liefern bis zu 12 Stunden wohlige Wärme, nach dem Einlegen des letzten Kaminholzes.



*Der Scan 5003 wird an zwei Seiten mit Glas geliefert. Wählen Sie zwischen Seitenglas auf der rechten oder linken Seite.*



*Griff aus gebürstetem Stahl.*

HxWxT: 1031x638x389 mm

Gewicht: 128 kg

Nennwärmeleistung: 7,8 kW

Energieklasse: **A+**

SCAN 5004 FR / FL

## EXKLUSIV UND GROSS KAMINEINSATZ

Scan 5004 ist ein großer Einsatz mit Glas auf zwei Seiten. vorne und links (FL) oder vorne und rechts (FR).

Eine schöne Hebe-Tür mit einem Soft-Close-Schließmechanismus sorgt dafür, dass die Tür leise und elegant schließt. Bauen Sie den Einsatz in einen Rahmen ein, der Ihrem Stil entspricht. Es gibt unzählige Möglichkeiten und er kann in Ihrer Lieblingsecke oder sogar als Raumteiler platziert werden.

Der Kamineinsatz hat eine helle und einladende Brennkammer aus Schamottestein, die ein besonders feines Flammenbild ergibt. Darüber hinaus können Sie diesen Kamineinsatz mit zusätzlichen Wärmespeichern ausstatten, die in der oberen Kammer versteckt sind und bis zu 12 Stunden nach dem Verlegen des letzten Holzscheits zusätzliche Wärme liefern.



*Der Scan 5004 FR hat vorne und rechts Glas.*



*Der Scan 5004 FL hat vorne und links Glas.*

HxWxT: 1357x876x628 mm

Gewicht: 241 kg

Nennwärmeleistung: 6,9 kW

Energieklasse: **A+**





SCAN 5004 FL / FR

SCAN 5004 FRL / 5005 FRL

## GLAS AUF DREI SEITEN

Der Kamineinsatz 5004 FRL wird zum neuen Blickfang in Ihrem Wohnzimmer. Er verfügt über eine intelligente Hebe-Tür mit Sichtfenster auf drei Seiten. Die helle Brennkammerauskleidung, bietet Ihnen einen 180 Grad Blick auf die Flammen. Der Kaminofen verfügt über einen Soft-Close-Schließmechanismus, der die Tür auf den letzten Millimetern geräuschlos abschwächt und für Sie schließt. Die große Brennkammer fasst Holzscheite von bis zu 40 cm Länge. Verwenden Sie ihn als Raumteiler oder in einem Kaminrahmen nach Ihrem eigenen Entwurf.



*Scan 5004 FRL ist ein großartiger Einsatz, der ein Gefühl von Luxus vermittelt.*

**HxWxT:** 1342x807x567 mm

**Gewicht:** 218 kg

**Nennwärmeleistung:** 7,8 kW

**Energieklasse:** **A+**



*Scan 5004 FRL: Perfekt als Raumteiler.*



*Scan 5005 FRL nimmt Holzlängen von 50 cm auf.*

**HxWxT:** 1382x656x958 mm

**Gewicht:** 280 kg

**Nennwärmeleistung:** 10 kW

**Energieklasse:** **A+**

Der Kamineinsatz Scan 5005 FRL ist ein Skulptur-artiges Designelement und wird schnell zu einem Ihrer Lieblingsmöbelstücke im Raum werden. Die schmale Form und die helle Brennkammer bietet Ihnen große Sichtfenster auf drei Seiten. Scan 5005 FRL fasst Holzscheite von bis zu 50 cm Länge.

Der Scan 5005 FRL eignet sich hervorragend als Raumteiler und verfügt über eine selbstschließende Hebe-Tür, die ein Gefühl von Luxus vermittelt. Genießen Sie das schöne Flammenbild und die an wohlthuende Wärme.





SCAN 5004 / 5005 FRL

Scan 5005 FRL Kamineinsatz

SCAN 5003-S

## VOLLKOMMENE ELEGANZ

Der Scan 5003-S ist ein eleganter Kamin in modernem Design. Der Kaminofen ist an zwei Seiten verglast: vorne und links oder vorne und rechts. Der Kaminrahmen ist entsprechend angepasst und zeichnet sich besonders durch sein klares und modernes Design aus. Die Luftzufuhr ist diskret im Sockel integriert – ganz ohne optisch störende Teile.

Er ist schnell und einfach zu installieren, kann direkt neben einer brennbaren Wand platziert werden und ist die perfekte Eck-Lösung.

Versteckt in der oberen Kammer können Sie diesen Kamin mit zusätzlichen wärmespeichernden Steinen ausstatten, die bis zu 12 Stunden nach dem Auflegen des letzten Holzscheits zusätzliche Wärme abgeben



*Die Glastür im Scan 5003-S ist als vorne / links erhältlich und vorne / rechts.*



*Kreieren Sie Ihren persönlichen Stil, indem Sie die Oberfläche in Ihrer Lieblingsfarbe streichen.*

HxWxT: 1800x692x520 mm

Gewicht: 199 kg

Nennwärmeleistung: 7,8 kW

Energieklasse: **A+**





SCAN 5003-S



SCAN 5004-S





SCAN 5004-S

## EIN HAUCH VON LUXUS

Scan 5004-S ist ein geräumiger, solider und freistehender Kamin. Die helle Brennkammer und die Hebe-Tür mit Glas an drei Seiten, laden zu vielen warmen Abenden vor dem Kamin ein. Die Soft-Close-Funktion schließt die Tür leicht und leise und verleiht Ihnen einen Hauch von Luxus.

Das Design ist gut durchdacht und verfügt über eine integrierte Luftzufuhr im Boden und eine maßgeschneiderte Glasbodenplatte. Der Rahmen wird als intelligentes Konstruktionsset geliefert und ermöglicht eine schnelle und einfache Installation des Kamins.

Versteckt in der oberen Kammer können Sie diesen Kamin mit zusätzlichen Wärmespeichern ausstatten, die Ausrüstung halten zusätzliche Wärme für bis zu 12 Stunden nach dem Einlegen des letzten Brennholzes.



*Scan 5004-S. Kompletter Kamin mit Einsatz und Einfassung.*



*Scan 5004-S wird mit dem Einsatz Scan 5004 FRL geliefert.*

HxWxT: 1800x873x690 mm

Gewicht: 317 kg

Leistungsintervall: 7,8 kW

Energieklasse: **A+**

SCAN 5006 FR/FL | 5007 FR/FL



Scan 5006 FR



SCAN 5006 FR/FL | SCAN 5007 FR/FL

## KLEIN UND FLEXIBEL

Nicht alle Räume bieten Platz für einen großen Kaminofen - und genau hier kann unser Scan 5006 glänzen. Dieser Einsatz ist kompakt, vielseitig und eignet sich hervorragend für Räume mit geringem Wärmebedarf. Sein größerer „Bruder“ Scan 5007 hat eine gestreckte Glasfront, die wahlweise nach rechts oder links gerichtet ist und eine phänomenale Sicht auf das Flammenspiel bietet.

Unverwechselbar und doch dezent: Scan 5006 und 5007 bieten mit ihrer beidseitigen Glastür einen tollen Blick aufs Feuer. Der Ofen ist so konzipiert, dass er Ihnen das Gefühl eines gemütlichen Lagerfeuers vermitteln wird. Die Luftzufuhr wird mit nur einem „Luftschieber“ reguliert. Der schwarze Rahmen und die schönen Griffe sorgen für den letzten Schliff und runden den Gesamteindruck ab. Je nach Aufstellungsort können sie selbst wählen, ob sich der Türanschlag auf der rechten oder auf der linken Seite, befinden soll.

In beiden Kamineinsätzen können Sie zusätzliche Wärmespeichersteine einbauen. Diese werden um das Abgasrohr herum platziert und sorgen noch stundenlang für zusätzliche Wärme, nachdem das letzte Holz eingelegt wurde.



Scan 5006 FL



Scan 5007 FL

Scan 5006 FL

HxWxT: 937x500x375 mm

Gewicht: 100 kg

Nennwärmeleistung: 4,5 kW

Energieklasse: **A+**

Scan 5007 FL

HxWxT: 937x700x375 mm

Gewicht: 130 kg

Nennwärmeleistung: 7 kW

Energieklasse: **A+**

SCAN DSA 12





## SCAN DSA 12

# DER EINSATZ MIT DURCHBLICK

Das tolle am Scan DSA 12 ist, dass sich auf beiden Seiten je eine große Glastür befindet. Die Sichtbarkeit des Flammenspiels ist perfekt – völlig ungehindert von Rückwänden oder sonstigen, sichtbaren Teilen in einer Brennkammer. Der Einsatz ist schmal und eignet sich gut als Raumteiler oder für eine Zwischenwand. Die Wärme wird optimal verteilt und Sie erhalten den Eindruck eines „lebenden Gemäldes“ an Ihrer Wand.

Jedes kleine Detail in diesem schönen Produkt hat ein stromlinienförmiges und innovatives Design. Scan DSA 12 verfügt über einen funktionalen Türgriff, der an der Vorderseite des Kamineinsatzes ausgerichtet ist.

Der Kamineinsatz kann von beiden Seiten geöffnet werden oder Sie können die Tür, die Sie am wenigsten verwenden, verriegeln.



Scan DSA 12 fasst Kaminhölzer von 45 cm.



Kamineinsatz mit Glas auf beiden seiten und voller Transparenz. Die Türen können von beiden Seiten geöffnet werden, aber eine Seite kann auf Wunsch verriegelt werden.

HxWxT: 989x840x460 mm

Gewicht: 210 kg

Nennwärmeleistung: 9 kW

Energieklasse: **A+**

# TECHNISCHE DATEN

- = Standard
- = Wahlmöglichkeit
- ▲ = Zusatzausstattung







Einzelne Wahlmöglichkeiten sind gegen Aufpreis

\*) siehe weitere Informationen in der Bedienungsanleitung auf scan.dk

\*\*\*) senkrecht

\*\*\*\*) Mit Obenabgang und zusätzlichem Verlängerungsrohr

**Aufstellungsanleitung immer bei der Montage beachten!**

Frei stehende Öfen (laut EN 13240):	Scan 41-1	Scan 41-2	Scan 65-1	Scan 65-2	Scan 65-3	Scan 65-4	Scan 65-9 HT
Nennwärmeleistung (kW)	6	6	6	6	6	6	6
Abstand zu brennbarem Material, Seiten/Rückwand/Ecke (mm) (A/B/C) *)	A 350 B 150 C 100	A 500 B 150 C 250	A 350 B 150 C 100	A 500 B 150 C 250	A 350 B 150 C 100	A 500 B 150 C 250	A 350 B 150 C 100
<b>Übrige Eigenschaften:</b>							
Raumgröße ca. (m <sup>3</sup> )	50-300	50-300	50-300	50-300	50-300	50-300	50-300
Holzlänge ca. (cm)	30	30	30	30	30	30	30
Gewicht ca. (kg)	120	120	123	123	180	168	162
Feuerungsöffnung HxB (mm)	326x364	326x364	326x364	326x364	326x364	326x364	326x364
Rauchabgang (mm)	Ø 150	Ø 150	Ø 150	Ø 150	Ø 150	Ø 150	Ø 150
Saubere Verbrennung (Clean Burn)	●	●	●	●	●	●	●
Höhe zum Beginn des Anschlußstutzens am Obenabgang (mm)	1107	1107	1111	1111	1111	1111	1196
Anschlusshöhe bei Hintenabgang (mm)	1010	1010	1012	1012	1012	1012	1098
<b>Prüfungen:</b>							
EN 13240	●	●	●	●	●	●	●
Österreich (15a B-VG)	●	●	●	●	●	●	●
BlmSchV. (Stufe)	2	2	2	2	2	2	2
DIBT-Prüfung	-	-	●	●	●	●	●
Energieklasse DE/CH	A+	A	A+	A	A+	A	A+
Energieklasse AT ****)	A+	A+	A+	A+	A+	A+	A+
<b>Ofenfarbe/Seitenverkleidung/ Seitenfenster:</b>							
Schwarz	●	●	●	●	●	●	●
Grau	-	-	-	-	-	-	-
Speckstein	-	-	-	-	●	●	-
Weiß (GWH)	-	-	-	-	-	-	-
Seitenfenster	-	●	-	●	-	●	-
<b>Zusatzausstattung:</b>							
Deckplatte Speckstein	-	-	▲	▲	▲	▲	▲
High Top Element	-	-	-	-	-	-	●
Wärmespeichersteine	-	-	-	-	-	-	▲
Vorlegeplatte Glas	▲	▲	▲	▲	▲	▲	▲
Vorlegeplatte Stahl	▲	▲	▲	▲	▲	▲	▲
Frontplatte für S-Sockel in Schwarz, Grau oder Weiß	-	-	-	-	-	-	-
Möglichkeit für externe Verbrennungsluftversorgung *) Ø100 mm	●	●	●	●	●	●	●
QR-CODE:							
Scan the QR-code and find all information and technical documentation online.							



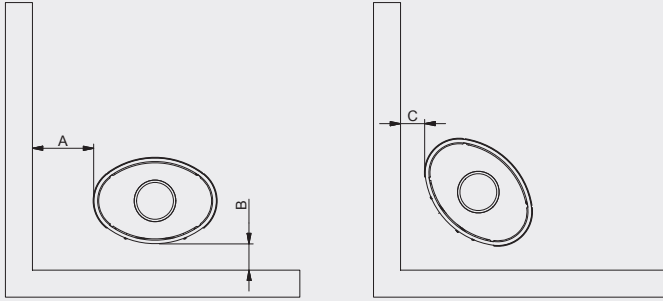

Maßskizze:  
Die am meisten verwendeten Abstände zu brennbarem Material gehen aus der Übersicht hervor. Für weitere Abstände verweisen wir auf die Bedienungsanleitung.

	Scan 65-10 HT	Scan 66-1 Wand	Scan 66-2 Scan 66-4 Scan 66-5	Scan 67 1000	Scan 67 1300	Scan 67 1600
	6	5	5	5	5	5
	A 500 B 150 C 250	A 300	A 300 B 150 C 150	A 600 B 50 C 100	A 600 B 50 C 100	A 600 B 50 C 100
	50-300	50-260	50-260	50-260	50-260	50-260
	30	33	33	30	30	30
	162	90	100	101	114	121
	326x364	239x340	239x340			
	Ø 150	Ø 150	Ø 150	Ø 150	Ø 150	Ø 150
	●	●	●	●	●	●
	1196	566	885	948	1148	1248
	1098	483	797/799/796	851	1051	1151
	●	●	●	●	●	●
	●	●	●	●	●	●
	2	2	2	2	2	2
	●	-	-			
	A	A	A	A	A	A
	A+	A+	A+	A	A	A
	●	●	●	●	●	●
	-	-	-	-	-	-
	-	-	-	-	-	-
	-	-	-	-	-	-
	●	-	-	-	-	-
	▲	-	-	-	-	-
	●	-	-	-	-	●
	▲	-	-	-	-	▲
	▲	-	(66-2/4/5) ▲			
	▲	-	(66-2/5) ▲	▲	▲	▲
	-	-	(66-5) □	▲	▲	▲
	●	●	●	●	●	●

# TECHNISCHE DATEN

- = Standard
- = Wahlmöglichkeit
- ▲ = Zusatzausstattung







Einzelne Wahlmöglichkeiten sind gegen Aufpreis

\*) siehe weitere Informationen in der Bedienungsanleitung auf scan.dk

\*\*) senkrecht

\*\*\*) Mit Obenabgang und zusätzlichem Verlängerungsrohr

**Aufstellungsanleitung immer bei der Montage beachten!**

Frei stehende Öfen (laut EN 13240):	Scan 68-2 Wand	Scan 68-7/8 Wand	Scan 68- 3/4	Scan 68- 9/10/11/12	Scan 68-13 Scan 68-14	Scan 68-15	Scan 80-1/2
Nennwärmeleistung (kW)	5,5	5,5	5,5	5,5	5,5	5,5	6
Abstand zu brennbarem Material, Seiten/Rückwand/Ecke (mm) (A/B/C) *)	A 500	A 500	A 400 B 150 C 100	A 500 B 150 C 350	A 400 B 150 C 100	A 400 B 150 C 100	A 450 B 175 C 200
<b>Übrige Eigenschaften:</b>							
Raumgröße ca. (m <sup>3</sup> )	50-300	50-300	50-300	50-300	50-300	50-300	50-300
Holzlänge ca. (cm)	33	33	33	33	33	33	25
Gewicht ca. (kg)	98	98	105	105	110	190	105
Feuerungsöffnung HxB (mm)	310X303	310X303	310X303	310X303	310X303	310X303	447x258
Rauchabgang (mm)	Ø 150	Ø 150	Ø 150	Ø 150	Ø 150	Ø 150	Ø 150
Saubere Verbrennung (Clean Burn)	●	●	●	●	●	●	●
Höhe zum Beginn des Anschlußstutzens am Obenabgang (mm)	776	776	1205	1205	1205	1205	1349
Anschlusshöhe bei Hintenabgang (mm)	681	681	1110	1110	1110	1110	1206
<b>Prüfungen:</b>							
EN 13240	●	●	●	●	●	●	●
Österreich (15a B-VG)	●	●	●	●	●	●	●
BlmSchV. (Stufe)	2	2	2	2	2	2	2
DIBT-Prüfung	-	-	-	-	-	-	-
Energieklasse DE/CH	A+	A+	A+	A+	A+	A+	A+
Energieklasse AT ***)		A+	A+	A+	A+	A+	A+
<b>Ofenfarbe/Seitenverkleidung/ Seitenfenster:</b>							
Schwarz	●	●	●	●	●	●	●
Grau	-	-	-	-	-	-	-
Speckstein	-	-	-	-	-	●	-
Weiß (GWH)	-	-	-	-	-	-	(80-2) □
Seitenfenster	-	●	-	●	-	-	-
<b>Zusatzausstattung:</b>							
Deckplatte Speckstein	▲	▲	▲	▲	▲	●	-
High Top Element	-	-	-	-	▲	▲	-
Wärmespeichersteine	-	-	-	-	▲	▲	-
Vorlegeplatte Glas	-	-	▲	▲	▲	▲	▲
Vorlegeplatte Stahl	-	-	▲	▲	▲	▲	-
Möglichkeit für externe Verbrennungsluftversorgung *) Ø100 mm	●	●	●	●	●	●	●
QR-CODE:							
Scannen Sie den QR-Code und finden Sie alle Informationen und technische Unterlagen online							



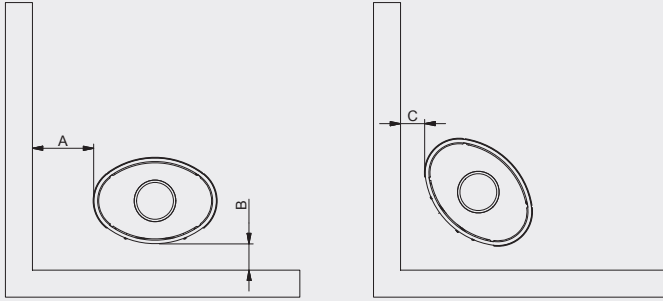

Maßskizze:  
 Die am meisten verwendeten Abstände zu brennbarem Material gehen aus der Übersicht hervor. Für weitere Abstände verweisen wir auf die Bedienungsanleitung.

	Scan 80-3/4	Scan 83-1/2	Scan 83-5/6	Scan 83-7/8	Scan 84 Classic / Modern	Scan 84 Classic / Modern Maxi
	6	5	5	5	5	5
	A 450 B 175 C 200	A 400 B 100 C 100	A 400 B 100 C 100	A 400 B 100 C 100	A 450 B 100 C 100	A 450 B 100 C 100
	50-300	50-300	50-300	50-300	50-300	50-300
	25	35 **)	35 **)	35 **)	35	35
	110	117	186	212	122	137
	447x258	388x353	388x353	388x353	388x353	388x353
	Ø150	Ø150	Ø150	Ø150	Ø150	Ø150
	●	●	●	●	●	●
	1449	1162	1162	1446	1214	1349
	1567	1064	1064	1064	1116	1256
	●	●	●	●	●	●
	●	●	●	●	●	●
	2	2	2	2	2	2
	-	●	●	●	●	●
	A+	A+	A+	A+	A+	A+
	A+	A+	A+	A+	A+	A+
	●	●	●	●	□	□
	-	-	-	-	□	□
	-	-	●	●	-	-
	(80-4) □	-	-	-	84-Modern □	84-Modern □
	-	-	-	-	-	-
	-	▲	▲	▲	▲	▲
	●	-	-	●	●	●
	▲	-	-	▲	▲	▲
	▲	▲	▲	▲	▲	▲
	-	▲	▲	▲	▲	▲
	●	●	●	●	●	●

- = Standard
- = Wahlmöglichkeit
- ▲ = Zusatzausstattung

VE = Vermiculite  
CS = Ceramic Stone







Einzelne Wahlmöglichkeiten sind gegen Aufpreis

\*) siehe weitere Informationen in der Bedienungsanleitung auf scan.dk

\*\* ) senkrecht

\*\*\* ) Mit Obenabgang und zusätzlichem Verlängerungsrohr

### Aufstellungsanleitung immer bei der Montage beachten!

Frei stehende Öfen (laut EN 13240):	Scan 85-1 Scan 85-2	Scan 85-3 Scan 85-4	Scan 85-5 Scan 85-6	Scan 85-7 Scan 85-8	Scan 87 Freistehend	Scan 87 Wand
Nennwärmeleistung (kW)	8	8	8	8	11,5	11,5
Abstand zu brennbarem Material, Seiten/Rückwand/Ecke (mm) (A/B/C) *)	A 600 B 100 C 100	A 600 B 100 C 100	A 600 B 100 C 100	A 600 B 100 C 100	A 800 B 100 C 300	A 800 B 50 C 300
<b>Übrige Eigenschaften:</b>						
Raumgröße ca. (m3)	75-380	75-380	75-380	75-380	75-400	75-400
Holzlänge ca. (cm)	50 **)	50 **)	50 **)	50 **)	40	40
Gewicht ca. (kg)	210	229-319	220-310	220	273	250
Feuerungsöffnung HxB (mm)	447x327	447x327	447x327	447x327	355x490	355x490
Rauchabgang (mm)	Ø 150	Ø 150	Ø 150	Ø 150	Ø 200	Ø 200
Saubere Verbrennung (Clean Burn)	●	●	●	●	●	●
Höhe zum Beginn des Anschlußstutzens am Obenabgang (mm)	1430	1642	1642	1642	1832	1432
Anschlusshöhe bei Hintenabgang (mm)	1347	1547	1547	1547	1712	1317
<b>Prüfungen:</b>						
EN 13240	●	●	●	●	●	●
Entspricht 15a B-VG (AT)	●	●	●	●	●	●
BImSchV. (Stufe)	2	2	2	2	2	2
DIBT-Prüfung	-	-	-	-	-	-
Energieklasse DE/CH	A	A	A	A	A+	A+
Energieklasse AT ***)	A+	A+	A+	A+	A+	A+
<b>Ofenfarbe/Seitenverkleidung/ Seitenfenster:</b>						
Schwarz	□	□	□	□	●	●
Grau	□	□	□	□	-	-
Speckstein	-	-	-	-	-	-
Weiß (GWH)	□	□	□	□	-	-
<b>Zusatzausstattung:</b>						
Deckplatte Speckstein	-	-	-	-	-	-
High Top Element	-	●	●	-	-	-
Wärmespeichersteine	-	▲	▲	-	▲	▲
Vorlegeplatte Glas	▲	▲	▲	▲	▲	▲
Vorlegeplatte Stahl	▲	▲	▲	▲	-	-
Möglichkeit für externe Verbrennungsluftversorgung *) Ø100 mm	●	●	●	●	Ø 125	Ø 125
QR-CODE:						
Scannen Sie den QR-Code und finden Sie alle Informationen und technische Unterlagen online						



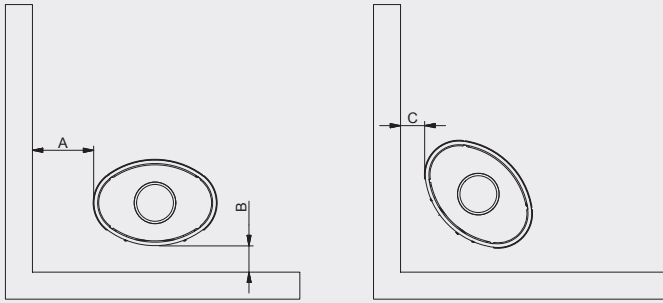







Maßskizze:  
 Die am meisten verwendeten Abstände zu brennbarem Material gehen aus der Übersicht hervor. Für weitere Abstände verweisen wir auf die Bedienungsanleitung.

	Scan 1003-B Wand VE/CS	Scan 1003-B VE/CS	Scan 5003-S	Scan 5004-S	Scan 5006-S FR/FL
	7,2	7,2	5,7	7,8	4,5
	A 500	A 500 B 150 C 50	A 800 (m/ Glas) 400 (o/Glas) B 0	A 800 B 0	B 0
	75-340	75-340	50-300	75-380	50-260
	50	50	45	40	33
	137/145	177/185	199	317	190
	334 x 521	334 x 521	320x460	345x470	320x365
	Ø 150	Ø 150	Ø 150	Ø 200	Ø 150
	●	●	●	●	●
	572	1317	1800	1800	1800
	291	938	1254	1501	1372
	●	●	●	●	●
	●	●	●	●	●
	2	2	2	2	2
	-	-	-	-	-
	A+	A+	A+	A+	A+
	A+	A+	A+	A+	A+
	●	●	●	●	●
	-	-	-	-	-
	-	-	-	-	-
	-	-	-	-	-
	-	-	-	-	-
	-	-	-	-	-
	-	-	▲	▲	▲
	▲	▲	▲	▲	▲
	-	-	-	-	-
	●	●	●	●	●

**Aufstellungsanleitung immer bei der Montage beachten!**

<b>Einsätze</b> (laut EN 13229):	Scan DSA 12	Scan 1003 VE/CS	Scan 1004 VE/CS	Scan 1005 VE/CS	Scan 1006 VE/ CS	Scan 1008
Nennwärmeleistung (kW)	9	7,2	8	6	7/6	6
<b>Übrige Eigenschaften:</b>						
Raumgröße ca. (m <sup>3</sup> )	75-425	75-340	75-380	50-300	75-340/ 50-300	50-300
Holzlänge ca. (cm)	50	50	65	50	65	25
Gewicht ca. (kg)	210	106/124	112/129	99/113	116/132	82
Feuerungsöffnung HxB (mm)	295x550	334x521	334x671	265x521	265x671	447x258/258
Rauchabgang außen/innen Rauchrohr (mm)	Ø179/Ø175	Ø148/Ø144	Ø148/Ø144	Ø148/Ø144	Ø148/ Ø144	Ø148/Ø144
Saubere Verbrennung (Clean Burn)	●	●	●	●	●	●
Höhe zum Beginn des Anschlußstutzens am Obenabgang (mm)	889	489	489	389	389	1096-1106
Anschlusshöhe bei Hintenabgang (mm)	-	-	-	-	-	928-938
<b>Prüfungen:</b>						
EN 13229	●	●	●	●	●	●
Entspricht 15a B-VG (AT)	-	●	●	●	●	●
BImSchV. (Stufe)	2	2	2	2	2	2
Energieklasse DE/CH	A+	A+	A+	A+	A+	A+
Energieklasse AT	-	A+	A+	A+	A+	A+
<b>Ofenfarbe:</b>						
Schwarz	●	●	●	●	●	●
<b>Zusatzausstattung:</b>						
Kantleiste nach Maß	▲	▲	▲	▲	▲	-
Konvektionsmantel/Hitzeschild	-	-	-	-	-	-
Rahmen	-	-	-	-	-	-
Wärmespeichersteine	-	-	-	-	-	-
Konvektionsgitter	▲	▲	▲	▲	▲	▲
Möglichkeit für externe Verbrennungsluftversorgung *)	●	●	●	●	●	●
QR-CODE:						
Scannen Sie den QR-Code und finden Sie alle Informationen und technische Unterlagen online						

- = Standard
- = Wahlmöglichkeit
- ▲ = Zusatzausstattung







VE = Vermiculite  
CS = Ceramic Stone

Einzelne Wahlmöglichkeiten sind gegen Aufpreis Abstand zu brennbarem Material geht aus den einzelnen Bedienungsanleitungen hervor

\*) siehe weitere Informationen in der Bedienungsanleitung auf scan.dk

\*) Einschl. Hitzeschild/Konvektionsmantel



	Scan 5003	Scan 5004 FRL	Scan 5004 FR/FL	Scan 5005 FRL	Scan 5006 FR/FL	Scan 5007 FR/FL
	5,7	7,8	6,9	10	4,5	7,2
	50-300	75-380	75-340	75-460	50-260	75-380
	45	40	45	40	33	50
	128*	210*	241*	280-320	100	130
	320x470	324x470			320x365	320x570
	Ø150	Ø200	Ø200/Ø175	Ø200	Ø150	Ø150
	●	●	●	●	●	●
	939	1091	1086	1167	936	939
	-	-	-	-	-	-
	●	●	●	●	●	●
	●	●	●	●	●	●
	2	2	2	2	2	2
	A+	A+	A+	A+	A+	A+
	A+	A+	A+	A+	A+	A+
	●	●	●	●	●	●
	-	-	-	-	-	-
	●	●	●	□ (Top)	●	●
	□	□	□	□	□	□
	▲	▲	▲	-	▲	▲
	▲	▲	▲	-	▲	▲
	●	●	●	●	●	●
						



Händler: